



Prefeitura do Município de Alfenas

CNPJ/MF 18.243.220/0001-01

Praça Fausto Monteiro 347 – Centro – 37.130-000 - ALFENAS(MG)

Telefone: (35)3698-2000 – Email prefeitura@alfenas.mg.gov.br

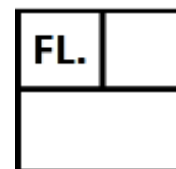

EDITAL

PREGÃO PRESENCIAL nº36/2022

PROCESSO Nº116/2022 (P.M.A)

O Município de Alfenas, CNPJ nº18.243.220/0001-01, situado à Praça Fausto Monteiro, nº 347, torna público, para ciência dos interessados, que por intermédio de seu pregoeiro, designado pela Portaria nº 319 de 20 de agosto de 2021 e pelo Sr. Secretário Municipal de Defesa Social, Leonardo de Sousa Vilela, com poderes delegados pela Portaria nº387/2021, realizará licitação **PARA REGISTRO DE PREÇOS** na modalidade **PREGÃO PRESENCIAL**. O recebimento e abertura dos envelopes de proposta e habilitação ocorrerão no dia **31 de maio de 2022, às 14h** (horário de Brasília), no seguinte endereço: Rua João Luiz Alves, n.º 181, centro, em Alfenas/MG.

A presente licitação, cujo tipo é o de **MENOR PREÇO GLOBAL**, será integralmente conduzida pela pregoeira, assessorado por sua equipe de apoio, sendo regido pelos decretos municipais n.º 1037/03 e n.º 1603/2016 com alterações posteriores, pela Lei nº 10.520/02, pela Lei Complementar nº 123/06 com alterações e subsidiariamente pela Lei nº 8.666/93 com alterações posteriores, consoante às condições estatuídas neste instrumento convocatório e seus anexos, constantes do processo indicado acima.

Optamos pela não utilização da Nova Lei de Licitações nº14.133/2021, a fim de adaptação gradativamente às novas regras.

OBSERVAÇÕES: *Na hipótese de não haver expediente na data fixada, devido à decretação de feriado ou outro fato superveniente, de caráter público que impeça a realização do certame, o Pregão ficará SUSPENSO E/OU SERÁ PRORROGADO para uma nova data a ser divulgada no site da Município, no link: <http://pregao.alfenas.mg.gov.br/#pregao>.*

1 – DO OBJETO

Registro de preço objetivando a contratação de empresa especializada para o fornecimento e implantação de sinalização Vertical, Horizontal e Elementos de Acessibilidade e Segurança Viária para esta Municipalidade com fornecimento de mão de obra, transporte e equipamentos necessários, além de encargos sociais e trabalhistas que se encontram nos autos.

2- DO VALOR ESTIMADO E VIGÊNCIA

2.1. Estima-se conforme planilhas constantes do *Anexo I* deste projeto o valor global de R\$ 7.285.460,22 (sete milhões, duzentos e oitenta e cinco mil, quatrocentos e sessenta reais e

Secretaria Municipal de Suprimentos e Contratos/ Superintendência de Licitações

Rua João Luiz Alves, n.º 181, centro – CEP 37.130-143 – Alfenas(MG)

Fone Geral: (35)3698-1365 – Comp. P.M.A.: (35) 3698-2110 - Compras F.M.S: (35) 3698-1364/2156

Contratos: (35) 3698 1359/65 – Financ. P.M.A.: (35) 3698- 1774 - Financeiro F.M.S: (35) 3698-1372

Licitações: (35)3698-1360 - e-mail:licitacoes.contratos@alfenas.mg.gov.br

Horário de Atendimento: 12h às 18h





Prefeitura do Município de Alfenas

CNPJ/MF 18.243.220/0001-01

Praça Fausto Monteiro 347 – Centro – 37.130-000 - ALFENAS(MG)

Telefone: (35)3698-2000 – Email prefeitura@alfenas.mg.gov.br

FL.	

vinte e dois centavos).

2.2.A execução será parcelada pelo período de 12 (doze) meses.

2.3.Os preços relacionados ao certame foi buscado por cotações de mercado.

3- DAS CONDIÇÕES DE PARTICIPAÇÃO NA LICITAÇÃO

3.1. As empresas que desejarem participar do pregão deverão entregar a pregoeira dois envelopes fechados indicando, respectivamente, “PROPOSTA” e “DOCUMENTAÇÃO”.

3.2. Os Licitantes que desejarem enviar seus envelopes via postal (com AR – Aviso de Recebimento) deverão remetê-los ao endereço constante do preâmbulo deste edital, aos cuidados da pregoeira. A comissão de licitação não se responsabilizará por envelopes intempestivos, extraviados, bem como, enviados para o setor diverso da licitação.

3.3. Em hipótese alguma serão recebidos pela pregoeira, envelopes após a abertura do primeiro envelope de proposta comercial ou **quinze (15) minutos** após o horário de abertura do certame. A tolerância de 15 (quinze) minutos será adotada caso haja menos de 3 (três) participantes no dia do certame.

3.4. Não poderão participar as interessadas que se encontrem sob o regime falimentar, empresas estrangeiras que não funcionem no País, nem aquelas que estejam impedidas de licitar e contratar com a Prefeitura Municipal de Alfenas, ou que tenham sido declaradas inidôneas para licitar ou contratar com a Administração Pública.

3.5. Os interessados em se **credenciar** deverão apresentar-se na sessão pública do pregão munidos dos seguintes documentos:

a) Todos os participantes – documento de identificação oficial, com foto e validade em todoo território nacional e ato constitutivo da empresa, estatuto ou contrato social em vigor, que comprove os poderes do próprio interessado presente ou do outorgante da procuração ou dacarta de preposição ou de preposto, dependendo do caso;

b) Representantes constituídos – procuração que o nomeie a participar deste procedimento licitatório em nome da empresa licitante e que comprove os necessários poderes para formular verbalmente lances de preços, negociar, prestar declarações, desistir de recorrer ou motivar a intenção recursal, assinar a ata da sessão de julgamento e praticar todos os demais atos pertinentes ao presente certame;

c) Prepostos – carta de preposição ou de preposto que o autorize a participar deste procedimento licitatório em nome da empresa licitante e que comprove os necessários poderes para formular verbalmente lances de preços, negociar, prestar declarações, desistir de recorrer ou motivar a intenção recursal, assinar a ata da sessão de julgamento e praticar todos os demais atos pertinentes ao presente certame;

3.6. Caso os interessados não sejam credenciados, ficarão impossibilitados de se

Secretaria Municipal de Suprimentos e Contratos/ Superintendência de Licitações

Rua João Luiz Alves, n.º 181, centro – CEP 37.130-143 – Alfenas(MG)

Fone Geral: (35)3698-1365 – Comp. P.M.A.: (35) 3698-2110 - Compras F.M.S: (35) 3698-1364/2156

Contratos: (35) 3698 1359/65 – Financ. P.M.A.: (35) 3698- 1774 - Financeiro F.M.S: (35) 3698-1372

Licitações: (35)3698-1360 - e-mail:licitacoes.contratos@alfenas.mg.gov.br

Horário de Atendimento: 12h às 18h





Prefeitura do Município de Alfenas

CNPJ/MF 18.243.220/0001-01

Praça Fausto Monteiro 347 – Centro – 37.130-000 - ALFENAS(MG)

Telefone: (35)3698-2000 – Email prefeitura@alfenas.mg.gov.br

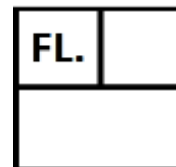

manifestar na sessão pública, em nome da empresa licitante, bem como praticar todos os atos pertinentes ao presente certame.

3.7. Poderão participar as empresas interessadas que estiverem cadastradas no Sistema de

Cadastramento de Fornecedores – CRC da Prefeitura Municipal de Alfenas, sendo se necessário, sua regularidade será confirmada por meio de consulta “ON-LINE”, no momento oportuno da licitação.

3.7.1. As empresas interessadas em participar da presente licitação que **não se encontram cadastradas no CRC da Prefeitura de Alfenas**, deverão apresentar os documentos relacionados no item 8.1 do edital, observando-se os respectivos prazos de validade. Já aquelas cadastradas no CRC, deverão apresentar somente o(s) documento(s) relacionado(s) na alínea “d” do item 8.1.

3.7.1.2. Caso tenham interesse as empresas, que não possuem cadastro, poderão realizar o **PRÉ-CADASTRO**, o seu preenchimento irá auxiliar para maior agilidade no credenciamento no dia de abertura do certame. Neste caso deve solicitar o Modelo de documento através do e-mail cadastro@alfenas.mg.gov.br. O envio das informações não desobriga a entrega de todos os documentos exigidos no credenciamento e habilitação no dia do certame.

3.7.1.3. O preenchimento e envio documento que trata o item anterior não é obrigatório.

3.7.1.4. Todos os documentos serão conferidos no dia do certame para confirmação das informações.

3.8. Os documentos necessários à habilitação poderão ser apresentados em original, por qualquer processo de cópia (exceto por fac-símile) autenticada por meio de cartório competente, ou publicação em órgão da imprensa oficial, ou ainda por cópia, desde que acompanhada do original para conferência e autenticação pela Divisão de Licitação ou pela proleira ou a quem o mesmo designar da Equipe de Apoio.

3.9. Sob pena de **inabilitação**, todos os documentos apresentados para habilitação deverão estar em nome do licitante e, preferencialmente, com número do CNPJ e endereço respectivo, observando-se que:

3.9. Se o licitante for a **matriz**, todos os documentos deverão estar em nome da matriz;

3.9.1. Se o licitante for a **filial**, todos os documentos deverão estar em nome da filial;

3.9.2. Se o licitante for **matriz**, e o **executor** do contrato for **filial**, deverão ser apresentados tanto os documentos da matriz quanto os da filial;

3.9.3. Serão dispensados da filial aqueles documentos que, pela

Secretaria Municipal de Suprimentos e Contratos/ Superintendência de Licitações

Rua João Luiz Alves, n.º 181, centro – CEP 37.130-143 – Alfenas(MG)

Fone Geral: (35)3698-1365 – Comp. P.M.A.: (35) 3698-2110 - Compras F.M.S: (35) 3698-1364/2156

Contratos: (35) 3698 1359/65 – Financ. P.M.A.: (35) 3698- 1774 - Financeiro F.M.S: (35) 3698-1372

Licitações: (35)3698-1360 - e-mail:licitacoes.contratos@alfenas.mg.gov.br

Horário de Atendimento: 12h às 18h





Prefeitura do Município de Alfenas

CNPJ/MF 18.243.220/0001-01

Praça Fausto Monteiro 347 – Centro – 37.130-000 - ALFENAS(MG)

Telefone: (35)3698-2000 – Email prefeitura@alfenas.mg.gov.br

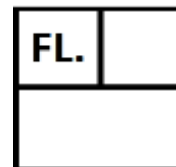

natureza, comprovadamente, forem emitidos somente em nome da matriz.

4- DAS DECLARAÇÕES

4.1. Instaurada a sessão, os interessados em participar da disputa apresentarão:

a) declaração, dando ciência de que cumprem plenamente os requisitos de habilitação e de fatos impeditivos, na forma do art. 4º, inc. VII, da Lei nº 10.250/02, **anexo IV**;

4.2. Em caso de participação de microempresa, empresa de pequeno porte ou cooperativa a estas equiparadas, a declaração deverá obedecer ao **anexo VII** deste edital, informando sua condição empresarial atual.

4.3. Os interessados que desejarem encaminhar seus envelopes via postal com AR deverão apresentar as declarações acima dentro de um terceiro envelope, contendo na parte externa a palavra “DECLARAÇÕES”, o nº do pregão, nome da empresa, local, data e hora da realização do certame.

5- DAS MICRO E PEQUENAS EMPRESAS

5.1. Por força da Lei Complementar nº 123/06 com alterações e do art. 34 da Lei nº 11.488/07, as microempresas – MEs, as empresas de pequeno porte – EPPs e as estas equiparadas – COOPs que tenham interesse em participar deste pregão deverão observar os procedimentos a seguir dispostos:

a) as licitantes que se enquadrem na condição de ME, EPP ou COOP, e que eventualmente possuam alguma restrição no tocante à documentação relativa à regularidade fiscal, deverão consignar tais informações expressamente na declaração prevista no item 4.1.;

b) no momento da oportuna fase de habilitação, caso a licitante contratada da melhor proposta seja uma ME, EPP ou COOP, deverá ser apresentada, no respectivo envelope, toda a documentação exigida neste edital, ainda que os documentos pertinentes à regularidade fiscal apresentem alguma restrição, bem como alguma espécie de documento que venha a comprovar sua condição de microempresa ou empresa de pequeno porte;

c) como critério de desempate, será assegurada preferência para assinatura da ata de registro de preço para MEs, EPPs ou COOPs, entendendo-se por empate aquelas situações em que as propostas apresentadas por MEs, EPPs ou COOPs, sejam iguais ou até 5% (cinco por cento) superiores à melhor proposta classificada ofertada por empresa comum.

5.2. Para efeito do disposto no item acima, caracterizado o empate, proceder-se-á do seguinte modo:

a) a ME, EPP ou COOP mais bem classificada terá a oportunidade de apresentar nova proposta no prazo máximo de 5 (cinco) minutos após o encerramento dos lances, sob pena de preclusão;

Secretaria Municipal de Suprimentos e Contratos/ Superintendência de Licitações

Rua João Luiz Alves, n.º 181, centro – CEP 37.130-143 – Alfenas(MG)

Fone Geral: (35)3698-1365 – Comp. P.M.A.: (35) 3698-2110 - Compras F.M.S: (35) 3698-1364/2156

Contratos: (35) 3698 1359/65 – Financ. P.M.A.: (35) 3698- 1774 - Financeiro F.M.S: (35) 3698-1372

Licitações: (35)3698-1360 - e-mail:licitacoes.contratos@alfenas.mg.gov.br

Horário de Atendimento: 12h às 18h





Prefeitura do Município de Alfenas

CNPJ/MF 18.243.220/0001-01

Praça Fausto Monteiro 347 – Centro – 37.130-000 - ALFENAS(MG)

Telefone: (35)3698-2000 – Email prefeitura@alfenas.mg.gov.br

FL.	

- b) a nova proposta de preço mencionada na alínea anterior deverá ser inferior àquela considerada vencedora do certame, situação em que o objeto licitado será adjudicado em favor da detentora desta nova proposta (ME, EPP ou COOP), desde que seu preço seja aceitável e a licitante atenda às exigências de habilitação;
- c) Não sendo detentora da melhor oferta ME, EPP ou COOP, na forma da alínea anterior, serão convocadas as MEs, EPPs ou COOPs remanescentes, na ordem classificatória, para o exercício do mesmo direito;
- d) no caso de equivalência de valores apresentados pelas MEs, EPPs e COOPs que se encontrem enquadradas no item 5.1., alínea c, será realizado sorteio entre elas para que se identifique aquela que primeiro poderá apresentar a melhor oferta;
- e) na hipótese da não contratação nos termos previstos no item 5.1. alínea c, o objeto licitado será adjudicado em favor da proposta originalmente vencedora do certame;
- f) o procedimento acima somente será aplicado quando a melhor oferta inicial não tiver sido apresentada por ME, EPP ou COOP.

5.3. Será concedido tratamento diferenciado e simplificado para as microempresas, conforme a Lei Complementar nº 123/06:

- a) Não se aplica o benefício da exclusividade à MPE, prevista no Art 48, da LC 123/2006, quando não houver um mínimo de 3 (três) fornecedores competitivos enquadrados como MPE sediados local ou regionalmente e capazes de cumprir as exigências estabelecidas no instrumento convocatório.
- b) Para fins do disposto no item 4.3 “a”, considerar-se-á MPE regional as sediadas na microrregião do Sul do Estado de Minas Gerais.

6- DA PROPOSTA

6.1. As licitantes deverão apresentar envelope lacrado, tendo no frontispício os seguintes dizeres:

**PREFEITURA MUNICIPAL DE
ALFENAS. RUA JOÃO LUIZ ALVES, Nº
181, CENTRO. PREGÃO PRESENCIAL
nº36/2022 PROCESSO Nº054/2022
(P.M.A) ENVELOPE "1" - PROPOSTA DE
PREÇOS (DADOS DA EMPRESA)**

6.2. Na parte externa do envelope deverá constar a palavra “PROPOSTA”. A proposta deverá ser impressa em língua portuguesa, em moeda corrente nacional, com clareza, sem alternativas, emendas, rasuras, entrelinhas ou no próprio formulário que integra o presente edital. Suas folhas devem estar rubricadas e a última datada e assinada pelo proponente ou seu representante legal, devendo constar:

Secretaria Municipal de Suprimentos e Contratos/ Superintendência de Licitações
Rua João Luiz Alves, n.º 181, centro – CEP 37.130-143 – Alfenas(MG)
Fone Geral: (35)3698-1365 – Comp. P.M.A: (35) 3698-2110 - Compras F.M.S: (35) 3698-1364/2156
Contratos: (35) 3698 1359/65 – Financ. P.M.A: (35) 3698- 1774 - Financeiro F.M.S: (35) 3698-1372
Licitações: (35)3698-1360 - e-mail:licitacoes.contratos@alfenas.mg.gov.br

Horário de Atendimento: 12h às 18h





Prefeitura do Município de Alfenas

CNPJ/MF 18.243.220/0001-01

Praça Fausto Monteiro 347 – Centro – 37.130-000 - ALFENAS(MG)

Telefone: (35)3698-2000 – Email prefeitura@alfenas.mg.gov.br

FL.	

- a) nome (identificação) da licitante, endereço, número de telefone e/ou fax, CEP e nº do CNPJ;
- b) preço apresentado deve discriminar as características dos produtos cotados, que devem estar em conformidade com as descritas no Anexo I deste edital, indicando o valor unitário e total, expresso em algarismos;
- c) uma única cotação de preço, (para cada item);
- d) prazo e do local de entrega será conforme constante no Termo de Referência.

6.3. A simples participação neste certame implica:

- a) a aceitação de todas as condições estabelecidas neste edital e seus anexos;
- b) que o preço apresentado abranja todas as despesas incidentes sobre o objeto da licitação (a exemplo de impostos, taxas, encargos trabalhistas, previdenciários, fiscais, comerciais, gastos com transporte, fornecimento de material e mão de obra), bem como os descontos porventura concedidos;
- c) que a licitante vencedora se comprometa a efetuar o fornecimento dos serviços no preço e prazo constantes de sua proposta;
- d) que o prazo de validade da proposta seja de 90 (noventa) dias, contados da data estipulada para sua entrega.

6.4. Até dois dias úteis antes da data fixada para recebimento das propostas, qualquer pessoapoderá solicitar esclarecimentos, providências ou impugnar o ato convocatório do pregão, quanto às falhas ou irregularidades que o viciarem.

6.5. **Não serão admitidos cancelamentos, retificações de preços ou alterações nas condições estabelecidas, uma vez abertas as propostas. Os erros ou equívocos e omissões havidos nas cotações de preços, serão de inteira responsabilidade do proponente, não lhe cabendo, no caso de erro para mais e conseqüente desclassificação, qualquer recurso, nem tampouco, em caso de erro para menos, eximir-se do fornecimento do objeto da presente licitação.**

7 – DO RECEBIMENTO E JULGAMENTO DAS PROPOSTAS E DOCUMENTOS DE HABILITAÇÃO

7.1. No dia, hora e local designados neste edital, a pregoeira receberá, em envelopes distintos e devidamente fechados, as propostas comerciais e os documentos exigidos para habilitação.

7.2. Abertos os envelopes com as propostas, será verificada a conformidade das propostas apresentadas com os requisitos estabelecidos no instrumento convocatório, sendo desclassificadas as:

- a) forem elaboradas em desacordo com os termos deste edital;

Secretaria Municipal de Suprimentos e Contratos/ Superintendência de Licitações

Rua João Luiz Alves, n.º 181, centro – CEP 37.130-143 – Alfenas(MG)

Fone Geral: (35)3698-1365 – Comp. P.M.A.: (35) 3698-2110 - Compras F.M.S: (35) 3698-1364/2156

Contratos: (35) 3698 1359/65 – Financ. P.M.A.: (35) 3698- 1774 - Financeiro F.M.S: (35) 3698-1372

Licitações: (35)3698-1360 - e-mail:licitacoes.contratos@alfenas.mg.gov.br

Horário de Atendimento: 12h às 18h





Prefeitura do Município de Alfenas

CNPJ/MF 18.243.220/0001-01

Praça Fausto Monteiro 347 – Centro – 37.130-000 - ALFENAS(MG)

Telefone: (35)3698-2000 – Email prefeitura@alfenas.mg.gov.br

FL.	

b) apresentarem preços excessivos ou manifestadamente inexequíveis, assim considerados aqueles que não venham a ter demonstrada sua viabilidade através de documentação que comprove que os custos dos insumos são coerentes com os de mercado;

c) apresentarem preços totais, ou unitários simbólicos, irrisórios ou de valor zero;

d) apresentarem proposta alternativa.

e) Propostas com preço acima do estimado pela Prefeitura.

Obs. Os preços excessivos, citados na letra serão automaticamente desclassificados, após lançamento e a verificação do sistema de Compras, utilizado por esta Prefeitura, sendo classificadas as três melhores propostas apresentadas.

Caso os valores, obtidos após a fase de lances, estejam acima do limite estabelecido pela administração, serão negociados com a pregoeira, não havendo negociação, os itens serão frustrados.

7.4. A indicação nos envelopes, caso esteja incompleta ou com algum erro de transcrição, desde que não cause dúvida quanto a seu conteúdo ou não atrapalhe o andamento do processo não será motivo para exclusão do procedimento licitatório.

7.5. No curso da sessão, o autor da oferta de valor mais baixo e os das ofertas com preços de até 10%(dez por cento) superiores àquela poderão fazer novos lances verbais e sucessivos, até a proclamação do vencedor.

7.6. Não havendo pelo menos 3 (três) ofertas nas condições definidas no item anterior, a pregoeira classificará as melhores ofertas seguintes às que efetivamente já tenham sido por ele selecionadas, até o máximo de três.

7.7. Às licitantes selecionadas na forma dos itens 7.5. e 7.6. será dada oportunidade para novadispota, por meio de lances verbais e sucessivos, de valores distintos e decrescentes, a partir da autora da proposta de maior preço.

7.8. Se os valores de duas ou mais propostas escritas ficarem empatados, será realizado um sorteio para definir qual das licitantes registrará primeiro seu lance verbal.

7.9. Serão realizadas tantas rodadas de lances verbais quantas se façam necessárias.

7.10. Poderá a pregoeira negociar com as licitantes visando estabelecer um tempo entre os lances ofertados.

7.11. Será vencedora da etapa dos lances verbais aquela que ofertar o **Menor Preço Global**.

Secretaria Municipal de Suprimentos e Contratos/ Superintendência de Licitações

Rua João Luiz Alves, n.º 181, centro – CEP 37.130-143 – Alfenas(MG)

Fone Geral: (35)3698-1365 – Comp. P.M.A: (35) 3698-2110 - Compras F.M.S: (35) 3698-1364/2156

Contratos: (35) 3698 1359/65 – Financ. P.M.A: (35) 3698- 1774 - Financeiro F.M.S: (35) 3698-1372

Licitações: (35)3698-1360 - e-mail:licitacoes.contratos@alfenas.mg.gov.br

Horário de Atendimento: 12h às 18h





Prefeitura do Município de Alfenas

CNPJ/MF 18.243.220/0001-01

Praça Fausto Monteiro 347 – Centro – 37.130-000 - ALFENAS(MG)

Telefone: (35)3698-2000 – Email prefeitura@alfenas.mg.gov.br

FL.	

7.12. A desistência em apresentar lance verbal, quando convidada pela pregoeira, implicará exclusão da licitante apenas da etapa de lances verbais.

7.13. Após esse ato, será encerrada a etapa competitiva e serão organizadas as propostas, em ordem crescente, exclusivamente pelo critério de menor preço global.

7.14. A pregoeira negociará diretamente com o proponente primeiro classificado para que seja obtido preço melhor e, ato contínuo, examinará sua aceitabilidade, conforme este edital e seus anexos, decidindo motivadamente a respeito.

7.15. Sendo aceitável a oferta, será verificado o atendimento das condições de habilitação somente da licitante que a tiver formulado.

7.16. Se a oferta não for aceitável ou se a proponente não atender às exigências de habilitação, a pregoeira examinará as ofertas subsequentes, na ordem de classificação, até a apuração de

uma proposta, sendo a respectiva proponente declarada vencedora e a ela adjudicado o objeto, para o qual apresentou proposta, após o transcurso da competente fase recursal.

7.17. Constatado o atendimento pleno às exigências editalícias, a licitante será declarada vencedora do certame, sendo-lhe adjudicado o objeto para o qual apresentou proposta, após o transcurso da competente fase recursal.

7.18. Da reunião lavrar-se-á ata circunstanciada, na qual serão registradas todas as ocorrências e que, ao final, será assinada pela pregoeira e licitantes presentes.

7.19. Verificando-se, no curso da análise, o descumprimento de requisitos estabelecidos neste edital e seus anexos, a proposta será desclassificada;

7.20. Não se considerará qualquer oferta de vantagem não prevista no objeto deste edital e seus anexos;

7.21. . No caso de empate entre duas ou mais propostas, e, não havendo lances, o desempate se fará por sorteio;

7.22. A pregoeira, na fase de julgamento, poderá promover quaisquer diligências julgadas necessárias à análise das propostas e da documentação, devendo as licitantes atender às solicitações no prazo por ele estipulado, contado do recebimento da convocação;

7.23. Caso exista algum fato que impeça a participação de alguma licitante, ou a mesma tenha sido declarada inidônea para licitar ou contratar com a Administração Pública, esta será desclassificada do certame, sem prejuízo das sanções legais cabíveis.

7.24. Quando a proponente vencedora não apresentar situação regular, no ato da assinatura

Secretaria Municipal de Suprimentos e Contratos/ Superintendência de Licitações

Rua João Luiz Alves, n.º 181, centro – CEP 37.130-143 – Alfenas(MG)

Fone Geral: (35)3698-1365 – Comp. P.M.A.: (35) 3698-2110 - Compras F.M.S: (35) 3698-1364/2156

Contratos: (35) 3698 1359/65 – Financ. P.M.A.: (35) 3698- 1774 - Financeiro F.M.S: (35) 3698-1372

Licitações: (35)3698-1360 - e-mail:licitacoes.contratos@alfenas.mg.gov.br

Horário de Atendimento: 12h às 18h





Prefeitura do Município de Alfenas

CNPJ/MF 18.243.220/0001-01

Praça Fausto Monteiro 347 – Centro – 37.130-000 - ALFENAS(MG)

Telefone: (35)3698-2000 – Email prefeitura@alfenas.mg.gov.br

FL.	

da ata de registro de preço, será convocada outra licitante, que deve aceitar nas mesmas condições da primeira colocada, observada a ordem de classificação, para tal, e assim sucessivamente, sem prejuízo da aplicação das sanções cabíveis, observado o disposto nos subitens 7.18 e 7.19;

7.25. Se a licitante vencedora recusar-se a assinar a ata de registro de preço, injustificadamente, será aplicada a regra estabelecida no subitem anterior.

7.26. Após a assinatura da ata de registro de preço pelas empresas vencedoras da licitação, serão devolvidos os envelopes de habilitação fechados e lacrados das licitantes participantes não vencedoras do certame.

8 – DA HABILITAÇÃO

Com vistas à habilitação na presente licitação as empresas deverão apresentar envelope lacrado contendo no frontispício os seguintes dizeres:

**PREFEITURA MUNICIPAL DE ALFENAS.
RUA JOÃO LUIZ ALVES, Nº 181, CENTRO.
PREGÃO PRESENCIAL Nº36/2022
PROCESSOS Nº054/2022(P.M.A)
ENVELOPE "2" – DOCUMENTOS DE
HABILITAÇÃO(DADOS DA EMPRESA)**

8.1. O envelope "2" deverá conter os documentos a seguir relacionados:

- a) Registro Comercial, no caso de empresa individual, devidamente registrado na Junta Comercial;
- b) Ato Constitutivo e Estatuto em vigor, devidamente registrados, em se tratando de sociedades por ações, acompanhado de documento indicando a eleição de seus atuais administradores;
- c) Contrato Social ou registro no Cartório de Registro de Pessoas Jurídicas no caso de sociedades por cotas, acompanhado de prova de diretoria em exercício, com ramo de atividade pertinente ao objeto licitado;

Os documentos que se referem às alíneas “a”, “b” ou “c” deverão estar fora do envelope de habilitação, junto com o credenciamento.

d) declaração em atendimento ao inciso V do Art. 27, da Lei nº 8.666/93 acrescido pela Lei nº 9.854/99, conforme modelo apresentado no “Anexo III – Declaração de atendimento ao Art. 27, V da Lei nº 8.666/93 e alterações”;

Secretaria Municipal de Suprimentos e Contratos/ Superintendência de Licitações

Rua João Luiz Alves, n.º 181, centro – CEP 37.130-143 – Alfenas(MG)

Fone Geral: (35)3698-1365 – Comp. P.M.A: (35) 3698-2110 - Compras F.M.S: (35) 3698-1364/2156

Contratos: (35) 3698 1359/65 – Financ. P.M.A: (35) 3698- 1774 - Financeiro F.M.S: (35) 3698-1372

Licitações: (35)3698-1360 - e-mail:licitacoes.contratos@alfenas.mg.gov.br

Horário de Atendimento: 12h às 18h





Prefeitura do Município de Alfenas

CNPJ/MF 18.243.220/0001-01

Praça Fausto Monteiro 347 – Centro – 37.130-000 - ALFENAS(MG)

Telefone: (35)3698-2000 – Email prefeitura@alfenas.mg.gov.br

FL.	

- e) Prova de inscrição no Cadastro Nacional de Pessoas Jurídicas – CNPJ;
- f) Prova de regularidade para com a Fazenda Municipal, esta do local da sede solicitante;
- g) Prova de regularidade com a Fazenda Estadual– Certidão que comprove regularidade fiscal perante o Estado ou Distrito Federal;
- h) Prova de regularidade com a Fazenda Nacional e INSS compreendendo: – Certidão conjunta, expedida pela Secretaria da Receita Federal do Brasil e Procuradoria Geral da Fazenda Nacional, quanto aos demais tributos federais e à Dívida Ativa da União, por elas administrados;
- i) Certificado de Regularidade do FGTS, dentro do prazo de validade;
- j) Certidão Negativa de Débitos Trabalhistas;
- k) Certidão negativa de Falência e Concordata expedida pelo distribuidor da sede da pessoa jurídica, ou da execução patrimonial, expedida no domicílio da pessoa física, datada de no máximo 90 (noventa) dias anteriores à data prevista para abertura da presente licitação.
- l) Declaração de Superveniência;
- m) Declaração de Contratação de Menor Aprendiz (Anexo X)
- n) Comprovação de Capacitação técnico-profissional para execução de serviços na área, fornecidas por pessoas físicas e jurídicas.
- o) Declaração De Inexistência De Parentesco
- p) Declaração de Visita Técnica ou Declaração de Renúncia de Visita Técnica

8.2. Certificado de Registro Cadastral (CRC) no Município de Alfenas. A apresentação do CRC (Certificado de Registro Cadastral), devidamente atualizado, substituirá todos os documentos acima, exceto as declarações.

8.3. A documentação deverá:

- a) estar em nome da licitante;
- b) estar no prazo de validade estabelecido pelo órgão expedidor competente.
- c) referir-se a apenas uma das filiais ou apenas a matriz.

8.4. As licitantes que deixarem de apresentar quaisquer dos documentos exigidos para a habilitação na presente licitação, ou os apresentarem em desacordo com o estabelecido neste edital ou com irregularidades, serão inabilitadas, não se admitindo complementação posterior, a não ser os de previsão legal.

Secretaria Municipal de Suprimentos e Contratos/ Superintendência de Licitações

Rua João Luiz Alves, n.º 181, centro – CEP 37.130-143 – Alfenas(MG)

Fone Geral: (35)3698-1365 – Comp. P.M.A: (35) 3698-2110 - Compras F.M.S: (35) 3698-1364/2156

Contratos: (35) 3698 1359/65 – Financ. P.M.A: (35) 3698- 1774 - Financeiro F.M.S: (35) 3698-1372

Licitações: (35)3698-1360 - e-mail:licitacoes.contratos@alfenas.mg.gov.br

Horário de Atendimento: 12h às 18h





Prefeitura do Município de Alfenas

CNPJ/MF 18.243.220/0001-01

Praça Fausto Monteiro 347 – Centro – 37.130-000 - ALFENAS(MG)

Telefone: (35)3698-2000 – Email prefeitura@alfenas.mg.gov.br

FL.	

8.5. Os documentos mencionados acima deverão referir-se exclusivamente ao estabelecimento licitante (matriz ou filial) – ressalvada a hipótese de centralização de recolhimento de tributos e contribuições, que deverá ser comprovada por documento próprio – e estar vigentes à época da sessão de recebimento e abertura.

8.6. Não serão aceitos protocolos referentes à solicitação feita às repartições competentes, quanto aos documentos acima mencionados, nem cópias ilegíveis, ainda que autenticadas.

9- DOS CRITÉRIOS DE JULGAMENTO E ADJUDICAÇÃO

9.1. No julgamento das propostas será considerado o critério de **menor preço global**, desde que atenda às exigências deste edital.

9.2. O objeto desta licitação será adjudicado por item à(s) licitante(s) cuja(s) proposta(s) seja(m) considerada(s) vencedora(s) do certame.

9.3. Serão desclassificadas as propostas que não atenderem às exigências deste edital, bem como aquelas que apresentarem preços acima do estimado pela prefeitura, ou manifestamente inexequíveis, nos termos do art. 48, inc. II, da Lei nº 8.666/93.

9.4. Serão considerados inexequíveis as propostas cujos valores enquadrarem na disposição prevista no art. 48, §1º, letra b, da Lei nº 8.666/93 e conforme subitem 7.2.1.

10- DAS IMPUGNAÇÕES E DOS RECURSOS ADMINISTRATIVOS

10.1. Até 2 (dois) dias úteis antes da data fixada para recebimento das propostas, qualquer pessoa poderá solicitar esclarecimentos, providências ou impugnar o ato convocatório do pregão.

10.1. A apresentação de impugnação contra o presente edital será processada e julgada na forma e nos prazos previstos no art. 9º do Decreto n.º 1.037/2003 e alterações.

10.2. Acolhida a petição contra o ato convocatório, será designada nova data para a realização do certame.

10.3. A entrega da proposta, sem que tenha sido tempestivamente impugnado o presente edital, implicará na plena aceitação, por parte dos interessados, das condições nele estabelecidas.

10.4. Dos atos da pregoeira neste processo licitatório cabe recurso, sendo a manifestação da intenção de interpô-lo expressa no final da sessão pública, com registro em ata da síntese das suas razões e contrarrazões, podendo os interessados juntar memoriais no prazo de 3

Secretaria Municipal de Suprimentos e Contratos/ Superintendência de Licitações

Rua João Luiz Alves, n.º 181, centro – CEP 37.130-143 – Alfenas(MG)

Fone Geral: (35)3698-1365 – Comp. P.M.A.: (35) 3698-2110 - Compras F.M.S.: (35) 3698-1364/2156

Contratos: (35) 3698 1359/65 – Financ. P.M.A.: (35) 3698- 1774 - Financeiro F.M.S.: (35) 3698-1372

Licitações: (35)3698-1360 - e-mail:licitacoes.contratos@alfenas.mg.gov.br

Horário de Atendimento: 12h às 18h





Prefeitura do Município de Alfenas

CNPJ/MF 18.243.220/0001-01

Praça Fausto Monteiro 347 – Centro – 37.130-000 - ALFENAS(MG)

Telefone: (35)3698-2000 – Email prefeitura@alfenas.mg.gov.br

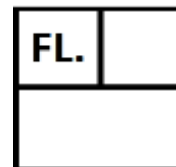

(três) dias.

10.5. O recurso contra decisão da pregoeira não terá efeito suspensivo.

10.6. Se não reconsiderar sua decisão a pregoeira submeterá o recurso, devidamente informado, à consideração da autoridade superior competente, que proferirá decisão definitiva antes da homologação do procedimento.

10.7. Os memoriais dos recursos e contrarrazões deverão dar entrada no Serviço de Protocolo, localizado na Secretaria Municipal de Fazenda e Suprimentos na Rua João Luiz Alves, nº181, centro de Alfenas-MG, CEP 37.130-143 desta Prefeitura, quando dos originais e cópias digitalizadas pelo endereço eletrônico licitacoes.contratos@alfenas.mg.gov.br

10.8. Declarado o vencedor, qualquer licitante poderá manifestar imediata e motivadamente intenção de recorrer, observando-se o rito previsto no inc. XVIII do art. 4º da Lei nº 10.520/02.

10.9. Os autos do processo permanecerão com vista franqueada aos interessados, no setor de licitações.

10.10. O acolhimento do recurso importará a invalidação apenas dos atos insuscetíveis de aproveitamento.

10.11. A falta de manifestação imediata e motivada da licitante importará a decadência do direito de recurso e a adjudicação do objeto à vencedora.

11- DAS PENALIDADES

11.1 O atraso injustificado na execução do objeto constante neste edital sujeitará a contratada, multa de mora calculada sobre valor estimado da ata de registro de preço, sem prejuízo das demais sanções, inclusive o art. 7º da lei n.º 10.520/02 e a prevista no inciso IV, do art.78, da Lei nº 8.666/93, que será aplicada na forma seguinte:

A) Atraso de até 10 (dez) dias, multa diária de 0,25%;

B) Atraso superior a dez dias (10) multa diária de 0,4%, até o limite 90 (noventa) dias, sem prejuízo da rescisão unilateral por parte da Administração.

11.2. Pela inexecução total ou parcial das condições estabelecidas neste ato convocatório, A Prefeitura Municipal de Alfenas poderá, garantir a prévia defesa da licitante vencedora no prazo de cinco (05) dias úteis, aplicar, sem prejuízo penal e civil, as seguintes sanções:

A) Advertência por escrito, quando a licitante deixar de atender determinações necessárias

Secretaria Municipal de Suprimentos e Contratos/ Superintendência de Licitações

Rua João Luiz Alves, n.º 181, centro – CEP 37.130-143 – Alfenas(MG)

Fone Geral: (35)3698-1365 – Comp. P.M.A: (35) 3698-2110 - Compras F.M.S: (35) 3698-1364/2156

Contratos: (35) 3698 1359/65 – Financ. P.M.A: (35) 3698- 1774 - Financeiro F.M.S: (35) 3698-1372

Licitações: (35)3698-1360 - e-mail:licitacoes.contratos@alfenas.mg.gov.br

Horário de Atendimento: 12h às 18h





Prefeitura do Município de Alfenas

CNPJ/MF 18.243.220/0001-01

Praça Fausto Monteiro 347 – Centro – 37.130-000 - ALFENAS(MG)

Telefone: (35)3698-2000 – Email prefeitura@alfenas.mg.gov.br

FL.	

regularização de faltas ou defeitos concorrentes à entrega dos bens, a critério da Administração da Prefeitura Municipal de Alfenas;

B) Multa compensatória no percentual de dez por cento (10%) calculado sobre o valor estimado da ata de registro de preço;

C) Suspensão temporária de participar em licitação e impedimento de contratar com a Prefeitura Municipal de Alfenas, pelo prazo de até 2 (dois) anos

D) Declaração de idoneidade para licitar e contratar com a Administração Pública enquanto perdurarem os motivos determinantes da união ou até que seja promovida a reabilitação, na forma da Lei, perante própria autoridade que aplicou a penalidade.

E) O valor da multa aplicada deverá ser recolhido no setor financeiro da Prefeitura Municipal de Alfenas, dentro do prazo de três (03) dias úteis após a respectiva notificação.

12- DA ADJUDICAÇÃO

12.1. A adjudicação, em favor da(s) licitante(s) vencedora(s), será(ão) feita(s) pela pregoeira no final da sessão e registrada em ata.

13- DA HOMOLOGAÇÃO

13.1. A homologação, em favor da licitante adjudicada nesta licitação, será feita pelo Secretário Municipal de Defesa Social, após recebimento do processo concluído pela pregoeira e sua equipe de apoio.

14- DA ATA DE REGISTRO DE PREÇO

14.1. O licitante ao qual for adjudicado o objeto do certame será convocado para assinar a ata de registro de preço no prazo de 05 (cinco) dias úteis, conforme minuta anexa, parte integrante deste Edital.

14.2. A ata poderá ser encaminhada por *e-mail* ao vencedor do objeto.

14.3. Os preços constantes no termo da ata a ser firmado entre o Município e as empresas vencedoras, terá validade pelo período de 120 (cento e vinte) dias, contados a data de sua assinatura.

15- DA DOTAÇÃO ORÇAMENTARIA

15.1. As despesas com a presente licitação correrão a conta da Dotação Orçamentária, consignadas na proposta orçamentária do exercício de 2021, e da sua correspondente para o exercício seguinte, conforme abaixo:

Secretaria Municipal de Suprimentos e Contratos/ Superintendência de Licitações

Rua João Luiz Alves, n.º 181, centro – CEP 37.130-143 – Alfenas(MG)

Fone Geral: (35)3698-1365 – Comp. P.M.A.: (35) 3698-2110 - Compras F.M.S.: (35) 3698-1364/2156

Contratos: (35) 3698 1359/65 – Financ. P.M.A.: (35) 3698- 1774 - Financeiro F.M.S.: (35) 3698-1372

Licitações: (35)3698-1360 - e-mail:licitacoes.contratos@alfenas.mg.gov.br

Horário de Atendimento: 12h às 18h





Prefeitura do Município de Alfenas

CNPJ/MF 18.243.220/0001-01

Praça Fausto Monteiro 347 – Centro – 37.130-000 - ALFENAS(MG)

Telefone: (35)3698-2000 – Email prefeitura@alfenas.mg.gov.br

FL.	

Classificação Institucional	Funcional Programática	Elemento da Despesa	N.º da Despesa
01.12.02	026.782.0016.2.041	3.3.90.39	296/2022

16- DO PAGAMENTO

16.1. Após a execução dos serviços que tiverem sido solicitados, com prazo de pagamento de 21 (vinte e um) dias, da apresentação da nota fiscal com programação da Secretaria Municipal de Fazenda.

16.2. A nota fiscal/fatura deverá constar o(s) número (s) da(s) ordem (ens) de fornecimento parcial (is) emitida pelo setor de compras desta Prefeitura.

16.3. Sobre a fatura incidirão os tributos legalmente instituídos e multas que eventualmente vierem a ser aplicadas. Sendo a licitante vencedora isenta ou beneficiada de redução de alíquota de qualquer imposto, taxa ou de contribuição social ou ainda optante pelo SIMPLES, deverá apresentar junto com a fatura, copia comprovante respectivo.

17- DO LOCAL E PRAZO DE EXECUÇÃO DO OBJETO

17.1. Execução indireta e parcelada na medida do consumo sob o regime de empreitada por preço global. O Serviço será realizado pelo período de doze (12) meses, por meio da Secretaria Municipal de Defesa Social.

18- DECLARAÇÃO DA VISITA E DA RENUNCIA DA VISITA TÉCNICA

18.1. As Empresas deverão realizar a visita aos locais onde serão realizados os serviços deste projeto, e se inteirar, sob sua exclusiva responsabilidade, das condições do local, avaliando problemas futuros, de modo que os custos propostos cubram quaisquer dificuldades decorrentes de sua execução, e obter todas as informações que possam ser necessárias para a elaboração da proposta e execução da Ata de Registro de Preço.

18.2. É de inteira responsabilidade das Empresas a verificação IN LOCO das dificuldades e dimensionamento dos dados necessários à apresentação da Proposta. A não verificação destas dificuldades não poderá ser invocada no desenrolar dos trabalhos como fonte de alteração dos termos contratuais que venham a ser estabelecidos.

18.3. Os custos de deslocamento ao(s) local(is) de visita correrão por exclusiva conta das Empresas proponentes;

Secretaria Municipal de Suprimentos e Contratos/ Superintendência de Licitações

Rua João Luiz Alves, n.º 181, centro – CEP 37.130-143 – Alfenas(MG)

Fone Geral: (35)3698-1365 – Comp. P.M.A.: (35) 3698-2110 - Compras F.M.S: (35) 3698-1364/2156

Contratos: (35) 3698 1359/65 – Financ. P.M.A.: (35) 3698- 1774 - Financeiro F.M.S: (35) 3698-1372

Licitações: (35)3698-1360 - e-mail: licitacoes.contratos@alfenas.mg.gov.br

Horário de Atendimento: 12h às 18h





Prefeitura do Município de Alfenas

CNPJ/MF 18.243.220/0001-01

Praça Fausto Monteiro 347 – Centro – 37.130-000 - ALFENAS(MG)

Telefone: (35)3698-2000 – Email prefeitura@alfenas.mg.gov.br

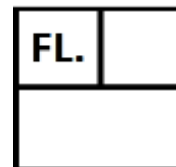

18.4. Como comprovação, as Empresas proponentes deverão apresentar, obrigatoriamente, declaração informando que possui o conhecimento suficiente do espaço onde irá prestar os serviços, bem como, da logística necessária para a instalação dos equipamentos e assim, ter base para a formação do preço, conforme modelo Anexo II – Modelo de Declaração de Conhecimento do Local dos Serviços, deste projeto, (sendo desclassificada a Empresa licitante que não cumprir esta exigência);

18.5.A visita para vistoria deverá ser previamente agendada e poderá ser efetuada até 48 (quarenta e oito) horas úteis antecedentes ao da abertura da licitação.

18.6. Os interessados em vistoriar as instalações da Prefeitura Municipal de Alfenas, podem fazer contato com **GCM Guimarães** na Secretaria Municipal de Defesa Social, localizada a Rua Jaime Santos, 530 – Jd. Aeroporto, CEP 37130-784, Alfenas – MG, no telefone (35) 3698-1330, em 05 dias úteis, no horário de 7:00 h às 11:00 h, ou através do e-mail monitoramento@alfenas.mg.gov.br, e efetivadas em até 24 (vinte e quatro) horas antes da data da disputa;

18.7. A Declaração de Vistoria (Anexo IV) deverá ser assinada pelo responsável técnico da Empresa e pelo responsável pela vistoria da Prefeitura Municipal.

18.8.Declaração de Vistoria deverá ser apresentada junto com a proposta de preços na data de abertura do certame.

18.9.O responsável técnico deverá estar tecnicamente habilitado para executar o tipo do serviço contemplado, mediante seu comparecimento no local.

18.10. As empresas que optarem por não realizar a visita técnica, deverão preencher o anexo XII e juntar aos documentos de habilitação, assumindo assim a responsabilidade por não ter realizado a visita.

19 – DAS DISPOSIÇÕES FINAIS

19.1.Nenhuma indenização será devida às proponentes pela elaboração e/ou apresentação de documentação relativa à presente licitação.

19.2.A presente licitação somente poderá vir a ser revogada por razões de interesse público decorrente de fato superveniente devidamente comprovado, ou anulado, no todo ou em parte, por ilegalidade, de ofício ou por provocação de terceiros, mediante parecer escrito e devidamente fundamentado, nos termos do art. 49 da Lei n.º 8.666/93, não cabendo às licitantes o direito de indenizações, ressalvado o disposto no parágrafo único do art. 59 da

Secretaria Municipal de Suprimentos e Contratos/ Superintendência de Licitações

Rua João Luiz Alves, n.º 181, centro – CEP 37.130-143 – Alfenas(MG)

Fone Geral: (35)3698-1365 – Comp. P.M.A: (35) 3698-2110 - Compras F.M.S: (35) 3698-1364/2156

Contratos: (35) 3698 1359/65 – Financ. P.M.A: (35) 3698- 1774 - Financeiro F.M.S: (35) 3698-1372

Licitações: (35)3698-1360 - e-mail:licitacoes.contratos@alfenas.mg.gov.br

Horário de Atendimento: 12h às 18h





Prefeitura do Município de Alfenas

CNPJ/MF 18.243.220/0001-01

Praça Fausto Monteiro 347 – Centro – 37.130-000 - ALFENAS(MG)

Telefone: (35)3698-2000 – Email prefeitura@alfenas.mg.gov.br

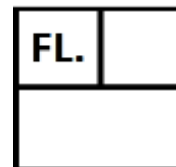

citada lei.

19.3.A pregoeira, no interesse público, poderá sanar, relevar omissões ou erros puramente formais observados na documentação e proposta, desde que não contrariem a legislação vigente e não comprometam a lisura da licitação, sendo possível a promoção de diligência destinada a esclarecer ou a complementar a instrução do processo.

19.4.A participação nesta licitação implica em plena aceitação dos termos e condições deste edital e seus anexos, bem como das normas administrativas vigentes

19.5.Não será admitida a subcontratação pela licitante vencedora na execução do objeto deste Edital.

19.6.É vedada a utilização de qualquer elemento, critério ou fator sigiloso, subjetivo ou reservado que possa, ainda que indiretamente, elidir o princípio da igualdade entre as licitantes.

19.7.As multas e outras penalidades somente poderão ser relevadas pela Prefeitura Municipal de Alfenas, nos casos de força maior, devidamente comprovados e para os quais não tenha dado causa a licitante vencedora.

19.8. São partes integrantes deste Edital:

Anexo I – Termo De Referencia - Especificação e Quantitativo

Anexo II –Modelo de Proposta padronizada;

Anexo III –Declaração de Atendimento ao Art. 27, V da Lei nº 8.666/93

Anexo IV – Declaração de fatos impeditivos e que preenche as condições de habilitação;

Anexo V - Modelo de Procuração de credenciamento;

Anexo VI – Minuta da ata de registro de preço;

Anexo VII – Modelo de Declaração (Opção pelo Simples);

Anexo VIII - Modelo de Declaração de Superveniência Anexo IX - Declaração de Contratação de Menor Aprendiz

Anexo X- Declaração De Inexistência De Parentesco

Anexo XI - Declaração de Visita Técnica

Anexo XII-Declaração de Renuncia de Visita Técnica

19.9.O licitante não poderá negar o fornecimento do objeto ao argumento de não conseguir realizá-los. A inadimplência nas entregas poderá provocar o cancelamento da ata de registro de preço, sem prejuízo das sanções previstas neste edital.

19.10.A licitante vencedora será convocada para receber a Ordem de fornecimento parcial correspondente ao crédito referente aos respectivos objetos desta licitação, ou a mesma será encaminhada por email, na forma do disposto no caput do art. 64 da Lei n.º 8.666/93.

19.20.A Prefeitura Municipal de Alfenas reserva-se o direito de filmar e/ou gravar as Sessões

Secretaria Municipal de Suprimentos e Contratos/ Superintendência de Licitações

Rua João Luiz Alves, n.º 181, centro – CEP 37.130-143 – Alfenas(MG)

Fone Geral: (35)3698-1365 – Comp. P.M.A: (35) 3698-2110 - Compras F.M.S: (35) 3698-1364/2156

Contratos: (35) 3698 1359/65 – Financ. P.M.A: (35) 3698- 1774 - Financeiro F.M.S: (35) 3698-1372

Licitações: (35)3698-1360 - e-mail:licitacoes.contratos@alfenas.mg.gov.br

Horário de Atendimento: 12h às 18h





Prefeitura do Município de Alfenas

CNPJ/MF 18.243.220/0001-01

Praça Fausto Monteiro 347 – Centro – 37.130-000 - ALFENAS(MG)

Telefone: (35)3698-2000 – Email prefeitura@alfenas.mg.gov.br

FL.	

e utilizar este meio como prova.

19.21.A pregoeira dirimirá as dúvidas que possam surgir em decorrência da interpretação deste Edital, desde que arguidas até 02 (dois) dias úteis antes da data fixada para o início da Sessão de julgamento, no endereço: Rua João Luiz Alves, n.º 181, centro, Divisão de Licitações e Contratos, Alfenas/MG, ou pelo telefone (0xx35) 3698-1360/65, no horário de 12h00min às 18h00min. Os casos omissos neste Edital serão resolvidos pela pregoeira, de acordo com o que reza a Lei n.º 10.520/2002, os Decretos 1.037/2003, 239/09 e alterações e subsidiariamente, a Lei n.º 8.666/93 e suas alterações.

19.22.É competente o foro do Município de Alfenas para dirimir quaisquer litígios oriundos da presente licitação.

Alfenas (MG), 18 de maio de 2022.

LEONARDO DE SOUSA VILELA
SECRETÁRIO MUNICIPAL DE DEFESA SOCIAL

Secretaria Municipal de Suprimentos e Contratos/ Superintendência de Licitações

Rua João Luiz Alves, n.º 181, centro – CEP 37.130-143 – Alfenas(MG)

Fone Geral: (35)3698-1365 – Comp. P.M.A: (35) 3698-2110 - Compras F.M.S: (35) 3698-1364/2156

Contratos: (35) 3698 1359/65 – Financeiro P.M.A: (35) 3698- 1774 - Financeiro F.M.S: (35) 3698-1372

Licitações: (35)3698-1360 - e-mail:licitacoes.contratos@alfenas.mg.gov.br

Horário de Atendimento: 12h às 18h





Prefeitura do Município de Alfenas

CNPJ/MF 18.243.220/0001-01

Praça Fausto Monteiro 347 – Centro – 37.130-000 - ALFENAS(MG)

Telefone: (35)3698-2000 – Email prefeitura@alfenas.mg.gov.br

FL.	

ANEXO I

SECRETARIA MUNICIPAL DE DEFESA SOCIAL PROJETO BÁSICO

ANEXO À SOLICITAÇÃO Nº 21/2022

1. OBJETO:

Fund. Legal: art. 38, Lei 8666/93, caput

Registro de preço objetivando a contratação de empresa especializada para o para fornecimento e implantação de sinalização Vertical, Horizontal e Elementos de Acessibilidade e Segurança Viária para esta Municipalidade.

2. UNIDADES DESTINATÁRIAS OU REQUISITANTES:

Fund. Legal: Lei. M. nº 3235/01

Secretaria Municipal de Defesa Social.

3. FINALIDADE:

Fund. Legal: inciso III, art. 75 da Lei 4320/64 – Art. 70 dos ADCP.

A aquisição tem como finalidade atender as necessidades diárias na manutenção da sinalização horizontal/vertical do trânsito nas vias públicas do Município. Considerando ainda a necessidade de melhoria na sinalização veicular/pedestre a serem implementados em pontos críticos do trânsito da cidade.

4. JUSTIFICATIVA:

Fund. Legal: alínea "e", inciso VIII, art. 6º, Lei 8.666/93.

Justifica-se a execução indireta, em razão da inexistência de recursos próprios, humanos, tecnológicos e materiais capazes de garantir qualidade em níveis aceitáveis da prestação deste serviço e em conformidade com a Lei nº 8.666/93.

5. COMPATIBILIDADE LEGAL DA PROGRAMAÇÃO DA DESPESA

Fund. Legal: inciso II, § 1º, inciso II, art. 16, LRF e inciso IV do § 2º do art. 7º da Lei 8.666/93

Conformidade da natureza da despesa às diretrizes, objetivos, prioridades e metas previstas na LDO e PPA 2022, **PROGRAMA: 0016 – Alfenas Segura.**

Elemento da Despesa: 39 – Outros Serviços de Terceiros Pessoa Jurídica – **Despesa n.º 296/2022.**

Secretaria Municipal de Suprimentos e Contratos/ Superintendência de Licitações

Rua João Luiz Alves, n.º 181, centro – CEP 37.130-143 – Alfenas(MG)

Fone Geral: (35)3698-1365 – Compras P.M.A: (35)3698-2110 - Compras F.M.S: (35) 3698-1364/2156

Contratos: (35) 3698 1359/65 – Financeiro P.M.A: (35)3698- 1774 - Financeiro F.M.S: (35) 3698-1372

Licitações: (35)3698-1360 - e-mail:licitacoes.contratos@alfenas.mg.gov.br

Horário de Atendimento: 12h às 18h





Prefeitura do Município de Alfenas

CNPJ/MF 18.243.220/0001-01

Praça Fausto Monteiro 347 – Centro – 37.130-000 - ALFENAS(MG)

Telefone: (35)3698-2000 – Email prefeitura@alfenas.mg.gov.br

FL.	

6. CONDIÇÃO PROGRAMÁTICA DA DESPESA:

Fund. Legal: Portaria SOF nº 42.

FUNÇÃO: 26 – Transporte - **SUBFUNÇÃO:** 782 – Transporte Rodoviário – **PROGRAMA:** 0016 – Alfenas Segura - **ATIVIDADE:** 2.041 - Manutenção das Atividades da Superintendência de Trânsito.

7- UNIDADE RESPONSÁVEL PELO PROJETO BÁSICO:

Fund. Legal: Lei. M. nº 3235/01

Secretaria Municipal de Defesa Social.

8. ESTUDOS TÉCNICOS PRELIMINARES E DEMAIS REQUISITOS LEGAIS:

Fund. Legal: inciso IX do art. 6º e incisos do art. 12 da Lei 8.666/93.

Informações gerais e específicas sobre a solução escolhida, viabilidade técnica, impacto, escopo e detalhamento dos elementos constitutivos da prestação dos serviços objeto do presente, bem como os requisitos legais exigidos pelo Art. 12 das NGLCA estão consignados no **Anexo I** deste Projeto Básico.

9. VALORES GLOBAIS E PRAZO ESTIMADO DA EXECUÇÃO INDIRETA:

Fund. Legal: art. 5º da Lei 8.666/93

Estima-se conforme planilhas constantes do **Anexo I** deste projeto o valor global de **R\$ 7.285.460,22 (sete milhões, duzentos e oitenta e cinco mil, quatrocentos e sessenta reais e vinte e dois centavos)**. A execução será parcelada pelo período de 12 (doze) meses.

10. CONDIÇÃO ESPECIAL:

Fund. Legal: Lei. M. nº 3235/01

A execução do serviço será efetuada parcelada na medida do consumo pelo período de 12 (doze) meses de acordo com a programação da secretaria de Defesa Social e Secretaria de Fazenda, após a emissão da ordem de fornecimento enviada pelo setor de compras.

Alfenas, 31 de janeiro de 2022.

Leonardo de Sousa Vilela
Secretário Municipal de Defesa Social

Secretaria Municipal de Suprimentos e Contratos/ Superintendência de Licitações

Rua João Luiz Alves, n.º 181, centro – CEP 37.130-143 – Alfenas(MG)

Fone Geral: (35)3698-1365 – Compras P.M.A: (35)3698-2110 - Compras F.M.S: (35) 3698-1364/2156

Contratos: (35) 3698 1359/65 – Financeiro P.M.A: (35)3698- 1774 - Financeiro F.M.S: (35) 3698-1372

Licitações: (35)3698-1360 - e-mail:licitacoes.contratos@alfenas.mg.gov.br

Horário de Atendimento: 12h às 18h





Prefeitura do Município de Alfenas

CNPJ/MF 18.243.220/0001-01

Praça Fausto Monteiro 347 – Centro – 37.130-000 - ALFENAS(MG)

Telefone: (35)3698-2000 – Email prefeitura@alfenas.mg.gov.br

FL.	

SECRETARIA MUNICIPAL DE DEFESA SOCIAL

PROJETO BÁSICO

ANEXO À SOLICITAÇÃO 21/2022

ANEXO I

TERMO DE REFERENCIA TÉCNICA

ESPECIFICAÇÕES TÉCNICAS DOS SERVIÇOS

1. OBJETO

Registro de preço objetivando a contratação de empresa especializada para o fornecimento e implantação de sinalização Vertical, Horizontal e Elementos de Acessibilidade e Segurança Viária para esta Municipalidade com fornecimento de mão de obra, transporte e equipamentos necessários, além de encargos sociais e trabalhistas que se encontram nos autos.

2. JUSTIFICATIVA

A aquisição tem como finalidade atender as necessidades diárias na manutenção da sinalização horizontal/vertical do trânsito nas vias públicas do Município. Considerando ainda a necessidade de melhoria na sinalização veicular/pedestre a serem implementados em pontos críticos do trânsito da cidade

3. PROPOSITURAS DO CERTAME LICITATÓRIO

Período, Validade e Renovação

- A Ata terá validade de 12 (doze) meses, podendo ser prorrogado na forma da Lei Vigente.
- Os preços são fixos e irrevogáveis pelo período de 12 (doze) meses.
- Em caso de, e em cada renovação deverá ser aplicado o IGPM, ou outro índice que vier a substituí-lo para atualização dos preços.
- Na hipótese de atraso no pagamento, por culpa exclusiva da Administração, o critério de atualização financeira será o IGP-M (art. 55, III da Lei 8.666/93), à taxa nominal de 6% a.a. (seis por cento ao ano), capitalizados diariamente em regime de juros simples. O valor dos encargos será calculado pela fórmula: $EM = I \times N \times VP$, onde: EM = Encargos moratórios devidos; N = Números de dias entre a data prevista para o pagamento e a do efetivo

Secretaria Municipal de Suprimentos e Contratos/ Superintendência de Licitações

Rua João Luiz Alves, n.º 181, centro – CEP 37.130-143 – Alfenas(MG)

Fone Geral: (35)3698-1365 – Compras P.M.A: (35)3698-2110 - Compras F.M.S: (35) 3698-1364/2156

Contratos: (35) 3698 1359/65 – Financeiro P.M.A: (35)3698- 1774 - Financeiro F.M.S: (35) 3698-1372

Licitações: (35)3698-1360 - e-mail:licitacoes.contratos@alfenas.mg.gov.br

Horário de Atendimento: 12h às 18h





Prefeitura do Município de Alfenas

CNPJ/MF 18.243.220/0001-01

Praça Fausto Monteiro 347 – Centro – 37.130-000 - ALFENAS(MG)

Telefone: (35)3698-2000 – Email prefeitura@alfenas.mg.gov.br

FL.	

pagamento; I = Índice de compensação financeira = 0,00016438; e VP = Valor da prestação em atraso.

- Agrupamento em único lote: Objeto indivisível. O agrupamento justifica-se por ser necessário tendo em vista que os itens são interdependentes, uma vez que a não execução de um deles inviabiliza a execução do outro. O não agrupamento causaria prejuízo para o conjunto, conforme Súmula 247 – TCU/2007.

- **Participação de Consórcio:** Não será permitida a participação de empresas que estiverem reunidas em consórcio, assim como não será permitida a participação de cooperativas, qualquer que seja sua forma de constituição, dadas as características específicas da contratação dos produtos a serem fornecidos, uma vez que, dadas as características específicas da contratação, que não pressupõem multiplicidade de atividades empresariais distintas (heterogeneidade de atividades empresariais). Com vistas a subsidiar o entendimento a respeito da participação de consórcios em licitações públicas, transcrevemos, abaixo, comentário do Professor Marçal Justen Filho sobre o assunto:

“ ...A complexidade dos objetos licitados determina a natureza do consórcio. Usualmente, há consórcios heterogêneos quando a execução do objeto pressupõe multiplicidade de atividades empresariais distintas. Isso se passa especialmente no tocante a concessões de serviço público. Nesses casos, a ausência de permissão de consórcios produziria enormes dificuldades para participação no certame. Configura-se hipótese em que admitir participação de consórcios é imprescindível, sob pena de inviabilizar a competição. (Justen Filho, Marçal, Comentários à lei de licitações e contratos administrativos. 11ª ed. São Paulo: Dialética, 2005. p. 360).

Desta forma, resta claro que a participação de consórcios em certames licitatórios somente se torna “obrigatória” quando o objeto a ser licitado pressuponha heterogeneidade de atividades empresariais, sendo que, sua não inclusão, resultaria em restrição da competitividade. Assim, a Administração Pública ao vedar a participação de consórcio procura manter a unidade do sistema, eis que o Termo de Referência, da forma como foi concebido demonstra a existência de uma unidade conceitual que perpassa todo o projeto. Tal integração de conceitos se verifica não só entre suas etapas, como também nos serviços previstos em cada etapa. Isto porque cada serviço solicitado representa uma preparação para que o serviço subsequente possa ser compreendido e elaborado.

Secretaria Municipal de Suprimentos e Contratos/ Superintendência de Licitações

Rua João Luiz Alves, n.º 181, centro – CEP 37.130-143 – Alfenas(MG)

Fone Geral: (35)3698-1365 – Compras P.M.A: (35)3698-2110 - Compras F.M.S: (35) 3698-1364/2156

Contratos: (35) 3698 1359/65 – Financeiro P.M.A: (35)3698- 1774 - Financeiro F.M.S: (35) 3698-1372

Licitações: (35)3698-1360 - e-mail:licitacoes.contratos@alfenas.mg.gov.br

Horário de Atendimento: 12h às 18h





Prefeitura do Município de Alfenas

CNPJ/MF 18.243.220/0001-01

Praça Fausto Monteiro 347 – Centro – 37.130-000 - ALFENAS(MG)

Telefone: (35)3698-2000 – Email prefeitura@alfenas.mg.gov.br

FL.	

Vale dizer que somente a empresa que estiver envolvida e for responsável pela totalidade do objeto será conhecedora, de forma suficiente, de todas as questões pertinentes, estando apta a apresentar os serviços de forma encadeada. A opção pela participação ou não de empresas em consórcios encontra-se na esfera da discricionariedade administrativa, a qual contempla o exame da conveniência e oportunidade do ato administrativo. Se o ato é vinculado, é porque o legislador pré-estabeleceu o que não ocorreu no caso presente. No caso em questão, a lei não estabelece disposição expressa exigindo a admissão de consórcios, mas deixa ao administrador a possibilidade de verificar as hipóteses em que este seria admissível, o que se depreende do art. 33, caput, da Lei nº. 8.666/93: “Quando permitida na licitação a participação de empresas em consórcio (...)”.

- Enquadramento em Bem e Serviço Comum: Os serviços a serem contratados estão enquadrados na classificação de serviços comuns, pois seus padrões de desempenho e qualidade são objetivamente definidos no edital, por meio de especificações usuais praticadas no mercado. Essa classificação encontra amparo legal no Parágrafo 2º do Art. 3º do Decreto nº 3.555/2000.
- Serviço Contínuo: Os serviços da contratação pretendida são de natureza contínua.

4. JUSTIFICATIVA TÉCNICA

Considerando que:

- 4.1. O município de Alfenas - MG, a exemplos de outros municípios, apresentou um índice médio anual de crescimento populacional (IBGE)¹ e o índice médio anual de crescimento de frota (DENATRAN)², no período de 2.011 a 2.021 nas seguintes proporções:
 - 4.1.1. O índice médio anual de crescimento populacional: 0,89%;
 - 4.1.2. A densidade demográfica [2010]: 94,1 habitantes por km²;
 - 4.1.3. O índice médio anual do crescimento da frota: 8,85%;
- 4.2. Temos a movimentação constante de uma população sazonal em razão do turismo, o que traz para Alfenas - MG pessoas de outras cidades que precisam estar bem informadas sobre as condições de tráfego para que possam estar seguras quando para cá acorrem;
- 4.3. As muitas propriedades de veraneio existentes também que movimentam nossa cidade com pessoas vindas de outras cidades da região e que, igualmente, precisam encontrar as condições ideais de trafegabilidade para que estejam seguras;
- 4.4. As condições de equipamentos e marcações de sinalização viárias não estão em condições de proporcionar informações claras aos usuários da via estando, em muitos lugares, insuficiente e incorretas, contrariando as normas legais de sinalização, em especial

Secretaria Municipal de Suprimentos e Contratos/ Superintendência de Licitações

Rua João Luiz Alves, n.º 181, centro – CEP 37.130-143 – Alfenas(MG)

Fone Geral: (35)3698-1365 – Compras P.M.A: (35)3698-2110 - Compras F.M.S: (35) 3698-1364/2156

Contratos: (35) 3698 1359/65 – Financeiro P.M.A: (35)3698- 1774 - Financeiro F.M.S: (35) 3698-1372

Licitações: (35)3698-1360 - e-mail:licitacoes.contratos@alfenas.mg.gov.br

Horário de Atendimento: 12h às 18h





Prefeitura do Município de Alfenas

CNPJ/MF 18.243.220/0001-01

Praça Fausto Monteiro 347 – Centro – 37.130-000 - ALFENAS(MG)

Telefone: (35)3698-2000 – Email prefeitura@alfenas.mg.gov.br

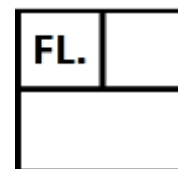

o Artigo 24 inciso III do CTB;

4.5. Para atender ao novo pavimento na malha viária do município, onde depende o motorista de toda a sinalização horizontal e vertical, com sérios danos e acidentes decorrentes da falta de sinalização em conformidade ao Código de Trânsito Brasileiro.

¹ <https://www.ibge.gov.br/estatisticas/sociais/populacao/9103-estimativas-de-populacao.html?=&t=downloads> Acesso em NOV21.

² <https://www.gov.br/infraestrutura/pt-br/assuntos/transito/conteudo-denatran/frota-de-veiculos-2020> Acesso em NOV21.

4.6. As equipes de profissionais da Diretoria Municipal de Trânsito não são capazes de fazer frente a uma demanda tão grande, necessária e urgente;

4.7. Se faz necessária uma intervenção em larga escala para que retomemos as condições aceitáveis em termos de sinalização viária de tráfego nesta cidade, solicito a aprovação deste termo de referências e a relação de materiais e serviços que o acompanham.

Quanto aos materiais requisitados para sinalização, note-se que foram estabelecidos através de estudos técnicos que indicam que a utilização de materiais com qualidade que resultam em um custo/benefício ideal à visibilidade e segurança viária, proporcionando uma elevada durabilidade e minimizando as manutenções, em especial em faixas exclusivas, em grandes corredores, ciclo faixas e em locais com maior potencial para ocorrências de acidentes. Assim sendo, para locais que apresentam critérios de avaliação de maior relevância, torna-se imprescindível que a(s) empresa(s) a ser(em) contratada(s) disponha(m) de tecnologia que será empregada com materiais de sinalização e seus respectivos serviços, suprimindo as necessidades que o município hoje apresenta, ou seja, materiais com qualidade, resistência, visibilidade e durabilidade superiores, detalhadas no termo de referência.

A inclusão de obras civis para rebaixamento de guias tem como objetivo a otimização e segurança dos pedestres especiais. As guias rebaixadas necessitam ser entregues quando da deflagração de um cruzamento não podendo aguardar a sua conclusão por outro ente municipal, para preservação da mobilidade de pedestres especiais.

Neste sentido, a Secretaria Municipal de Defesa Social / Departamento de Trânsito é a responsável e objetiva, de forma contínua, a elaboração de ações de engenharia de tráfego visando a execução de serviços de implantações, manutenções preventivas e/ou corretivas de sinalização do Município de Alfenas - MG.

Aliás, decorre dessa sua competência, a responsabilidade pelos danos causados aos

Secretaria Municipal de Suprimentos e Contratos/ Superintendência de Licitações

Rua João Luiz Alves, n.º 181, centro – CEP 37.130-143 – Alfenas(MG)

Fone Geral: (35)3698-1365 – Compras P.M.A: (35)3698-2110 - Compras F.M.S: (35) 3698-1364/2156

Contratos: (35) 3698 1359/65 – Financeiro P.M.A: (35)3698- 1774 - Financeiro F.M.S: (35) 3698-1372

Licitações: (35)3698-1360 - e-mail:licitacoes.contratos@alfenas.mg.gov.br

Horário de Atendimento: 12h às 18h





Prefeitura do Município de Alfenas

CNPJ/MF 18.243.220/0001-01

Praça Fausto Monteiro 347 – Centro – 37.130-000 - ALFENAS(MG)

Telefone: (35)3698-2000 – Email prefeitura@alfenas.mg.gov.br

FL.	

cidadãos em virtude da ação, omissão ou erro na execução e manutenção de programas, projetos e serviços que garantam o exercício do direito do trânsito seguro, ou seja, trata-se de mais um motivo para a adoção de medidas que garantem um trânsito seguro e que promova a melhoria da qualidade de vida dos munícipes.

Por fim, demonstrada a competência da Secretaria Municipal de Defesa Social / Departamento de Trânsito para adotar as medidas necessárias visando assegurar um trânsito seguro, com implantação das devidas sinalizações várias de acordo com o Código de Trânsito Brasileiro, garantindo qualidade nas vias do município de Alfenas – MG, sendo assim, solicitamos a instauração de procedimento licitatório para a contratação de empresa especializada, cujo objeto encontra-se em epígrafe.

5. DESCRIÇÃO DOS MATERIAIS E SERVIÇOS NECESSÁRIOS

5.1. Sinalização Vertical

5.1.1.	Implantação e fornecimento de Placas de regulamentação / advertência em alumínio, aço ou fibra de vidro em silkscreen	1000	m ²
5.1.2.	Implantação e fornecimento de Braçadeira para fixação de placas	300	un
5.1.3.	Retirada de placas	150	un
5.1.4.	Implantação e fornecimento de Coluna PP 2.1/2" x 3,60m	400	un
5.1.5.	Implantação e fornecimento de Placa de orientação, regulamentação e advertência em alumínio, aço ou fibra de vidro totalmente refletiva (alta intensidade micro prismático) com suportes de fixação	60	m ²
5.1.6.	Implantação e fornecimento de Coluna P-57 para fixação de placa de orientação, braço 76,2mm x 3,15m e coluna 4" x 5,25m x 3,75mm	30	un
5.1.7.	Implantação e fornecimento de Braço light ou P-55, braço 76,2mm x 2,7m	30	un

5.2. Sinalização Horizontal

5.2.1.	Demarcação de solo com material termoplástico pelo processo de extrusão, branco/ amarelo	10000	m ²
5.2.2.	Demarcação de solo com Tinta à base de resina acrílica branco / amarelo	30000	m ²

Secretaria Municipal de Suprimentos e Contratos/ Superintendência de Licitações

Rua João Luiz Alves, n.º 181, centro – CEP 37.130-143 – Alfenas(MG)

Fone Geral: (35)3698-1365 – Compras P.M.A: (35)3698-2110 - Compras F.M.S: (35) 3698-1364/2156

Contratos: (35) 3698 1359/65 – Financeiro P.M.A: (35)3698- 1774 - Financeiro F.M.S: (35) 3698-1372

Licitações: (35)3698-1360 - e-mail:licitacoes.contratos@alfenas.mg.gov.br

Horário de Atendimento: 12h às 18h





Prefeitura do Município de Alfenas

CNPJ/MF 18.243.220/0001-01

Praça Fausto Monteiro 347 – Centro – 37.130-000 - ALFENAS(MG)

Telefone: (35)3698-2000 – Email prefeitura@alfenas.mg.gov.br

FL.	

5.2.3.	Retirada de sinalização existente	1200	m2
5.2.4.	Implantação e fornecimento de Tacha monodirecional ou bidirecional (branco / amarelo)	2000	un
5.2.5.	Implantação e fornecimento de Tachão monodirecional ou bidirecional (branco / amarelo)	800	un
5.2.6.	Veículo equipado com todos os elementos para a realização dos serviços de georreferenciamento com equipamento composto de câmeras de vídeo captura, notebook ou computador com sistema de georreferenciamento, software de vídeo captura e sistema de coordenadas referenciadas geograficamente.	300	km
5.2.7	Conjunto (par) Luminária para travessia de pedestres	20	un
5.2.8	Equipe técnica composta por: encarregado (01), pedreiro (01), ajudantes (02), motorista (01) e caminhão equipado com baú	350	HT
5.3.	ELEMENTO DE ACESSIBILIDADE		
5.3.1.	Fornecimento e implantação de Rampa de acessibilidade para portador de necessidade especial	12	un

6. ESPECIFICAÇÕES TÉCNICAS E OPERACIONAIS DO OBJETO

6.1. Critérios de medição:

Os serviços executados pela Contratada serão medidos mensalmente e a obtenção das quantidades executadas através de cada “Ordem de Serviço” será calculada tomando-se por base as medições físicas realizadas através de memória de cálculo, croquis e relatório de medição.

6.2. Período de medição:

A medição compreenderá os serviços executados de 01 a 30 de cada mês.

7. SINALIZAÇÃO VERTICAL

Especificações de placas de regulamentação, advertência, orientação e indicação para sinalização vertical de trânsito.

Secretaria Municipal de Suprimentos e Contratos/ Superintendência de Licitações

Rua João Luiz Alves, n.º 181, centro – CEP 37.130-143 – Alfenas(MG)

Fone Geral: (35)3698-1365 – Compras P.M.A: (35)3698-2110 - Compras F.M.S: (35) 3698-1364/2156

Contratos: (35) 3698 1359/65 – Financeiro P.M.A: (35)3698- 1774 - Financeiro F.M.S: (35) 3698-1372

Licitações: (35)3698-1360 - e-mail:licitacoes.contratos@alfenas.mg.gov.br

Horário de Atendimento: 12h às 18h





Prefeitura do Município de Alfenas

CNPJ/MF 18.243.220/0001-01

Praça Fausto Monteiro 347 – Centro – 37.130-000 - ALFENAS(MG)

Telefone: (35)3698-2000 – Email prefeitura@alfenas.mg.gov.br

FL.	

7.1. **Objeto:** Toda a sinalização vertical deverá atender as normas da ABNT e aquela especificação que estiver indicada nas especificações técnicas.

7.2. Composição

7.2.1. Material

Nas placas moduladas, os módulos serão confeccionados em perfis de alumínio, fixados a uma ou mais placas de alumínio, por meio de fita dupla face tipo VHB4950 ou similar. As placas serão constituídas de chapas de aço, alumínio ou de resina de poliéster reforçada com fibra de vidro, conforme o item da planilha de itens.

A placa em chapa de resina de poliéster reforçado com fibra de vidro deve atender a especificação "Chapa de resina de poliéster reforçada com fibra de vidro para sinalização vertical", conforme norma NBR 13275 da ABNT.

Para chapa de aço deverá atender a norma ABNT NBR 6649, perfeitamente planas, lisas e isentas de rebarbas ou bordas cortantes.

Para chapa de alumínio, deverá atender a norma ABNT NBR 7556 e NBR 7823 de espessura nominal de 1,5 mm, perfeitamente planas, lisas e isentas de rebarbas ou bordas cortantes.

7.2.2. Face Principal

Película deverá atender a norma ABNT NBR 14644 Serigrafias:

Fundo de wash-primer à base de cromato de zinco, e após a secagem será aplicada tinta esmalte sintético semibrilhante, com secagem em estufa à 140°C, nas cores branca, preta, amarela, verde, azul e vermelha.

A aplicação de símbolos, letras, números e tarjas, serão com tinta serigráfica, impresso pelo processo de silk-screen e secagem em estufa.

As cores deverão obedecer ao padrão do código Munsell, discriminado na tabela de cores.

7.2.3. Face oposta

No verso da placa deverá ser aplicada uma demão à base de cromato de zinco (wash-primer), bem como uma demão de tinta tipo esmalte sintético de cor preta semibrilhante, conforme padrão Munsell de cores, para a placa de alumínio e aço.

A secagem deverá ser sempre em estufa à temperatura de 140°C.

Para placa em chapa de resina de poliéster reforçada com fibra de vidro, o acabamento do verso será na cor preta.

7.3. Confecção

Secretaria Municipal de Suprimentos e Contratos/ Superintendência de Licitações

Rua João Luiz Alves, n.º 181, centro – CEP 37.130-143 – Alfenas(MG)

Fone Geral: (35)3698-1365 – Compras P.M.A: (35)3698-2110 - Compras F.M.S: (35) 3698-1364/2156

Contratos: (35) 3698 1359/65 – Financeiro P.M.A: (35)3698- 1774 - Financeiro F.M.S: (35) 3698-1372

Licitações: (35)3698-1360 - e-mail:licitacoes.contratos@alfenas.mg.gov.br

Horário de Atendimento: 12h às 18h





Prefeitura do Município de Alfenas

CNPJ/MF 18.243.220/0001-01

Praça Fausto Monteiro 347 – Centro – 37.130-000 - ALFENAS(MG)

Telefone: (35)3698-2000 – Email prefeitura@alfenas.mg.gov.br

FL.	

As placas serão confeccionadas de acordo com os desenhos na escala 1.1, e deverão ser fornecidas furadas.

Os desenhos conterão as dimensões, as cores, as mensagens, a relação e código de placas, bem como as normas para furação de placas serão fornecidas pela CONTRATANTE a Contratada, após a assinatura do Contrato.

7.4. Ensaios

As placas poderão, a critério da contratante, ser ensaiadas em laboratório de reconhecida capacidade visando a determinação das propriedades mecânicas à tração e da composição química das chapas, bem como ensaios de aderência para as superfícies pintadas. Todas as despesas com a realização dos ensaios correrão por conta da Contratada.

7.5. Braçadeira para fixação de placas

7.5.1. Descrição

As braçadeiras deverão ser constituídas de material resistentes a intempéries e deverão ser apropriadas para fixação de placas em colunas tipo PP ou outras, de acordo com a aplicação.

7.6. Filme refletivo para sinalização permanente de tráfego -película refletiva

Para as placas totalmente refletivas ou semi-refletivas, deverão ser utilizadas nas placas de sinalização em fibra de vidro as películas retro-refletivas micro-prismáticas que cumpram os requisitos do Tipo IIIA da Norma Brasileira ABNT NBR 14.644.

7.7. Fixações e suportes.

As placas de sinalização de resina poliéster reforçada com fibra de vidro, deverão ser apropriadas para uso com o sistema de “fixações universais” colado à placa, constituído por perfis, fixados aos suportes através de pinos rosqueados, deslizantes e meias luvas (no caso de suportes tubulares) ou diretamente (no caso de perfis C ou pontaletes de madeira).

7.7.1. Para placas especiais deverão ser desenvolvidas “fixações universais”, sendo:

- Placa na frente do braço projetado com 2 fixações rígidas internas;
- Placa acima do braço projetado com 2 fixações rígidas externas;
- Placa acima do braço projetado com 1 fixação rígida externa na parte horizontal e 1 fixação articulada na parte inclinada;
- Placas Moduladas - Fixações para pórticos.

Secretaria Municipal de Suprimentos e Contratos/ Superintendência de Licitações

Rua João Luiz Alves, n.º 181, centro – CEP 37.130-143 – Alfenas(MG)

Fone Geral: (35)3698-1365 – Compras P.M.A: (35)3698-2110 - Compras F.M.S: (35) 3698-1364/2156

Contratos: (35) 3698 1359/65 – Financeiro P.M.A: (35)3698- 1774 - Financeiro F.M.S: (35) 3698-1372

Licitações: (35)3698-1360 - e-mail:licitacoes.contratos@alfenas.mg.gov.br

Horário de Atendimento: 12h às 18h





Prefeitura do Município de Alfenas

CNPJ/MF 18.243.220/0001-01

Praça Fausto Monteiro 347 – Centro – 37.130-000 - ALFENAS(MG)

Telefone: (35)3698-2000 – Email prefeitura@alfenas.mg.gov.br

FL.	

Assim as placas não deverão apresentar qualquer furação na sua superfície. Para utilização com fixações convencionais será necessário furar as placas de acordo com os pontos de união e arruelas de maior diâmetro externo.

7.8. Embalagem

As placas deverão ser fornecidas em pequenos fardos com separação de papel adequado com o objetivo de evitar danos decorrentes do transporte.

Para transporte serão utilizadas caixas de madeira tipo padiola de propriedade da empresa contratada as quais serão devolvidas após a entrega do material.

7.9. Especificações de colunas e braços para sinalização vertical

Objeto: Implantação de colunas e braços projetados, bem como dispositivos e acessórios, para suporte de sinalização vertical

7.9.1. Tipos:

- Coluna PP para fixação de placa de regulamentação e/ou advertência 2.1/2" x3,60m.
- Coluna P-57 para fixação de placa de orientação, braço 76,2 mm x 3,15 mm e coluna 4" x 5,25 mm x 3,75 mm.
- Coluna P-51 para fixação de placas de orientação 4" x 5,00 m x 3,75 mm.
- Coluna P-53 para fixação de placas de orientação (2 x P-51).
- Braço Light ou P-55, braço 76,2 mm x 2,7m.

7.9.2. Características

Material: As peças serão confeccionadas com chapas de aço carbono com costura, conforme Norma NBR 6591, exceto as tampas de vedação que serão em PVC.

Dimensional: As formas, dimensões e demais características das peças encontram-se detalhadas nos desenhos adiante.

Secretaria Municipal de Suprimentos e Contratos/ Superintendência de Licitações

Rua João Luiz Alves, n.º 181, centro – CEP 37.130-143 – Alfenas(MG)

Fone Geral: (35)3698-1365 – Compras P.M.A: (35)3698-2110 - Compras F.M.S: (35) 3698-1364/2156

Contratos: (35) 3698 1359/65 – Financeiro P.M.A: (35)3698- 1774 - Financeiro F.M.S: (35) 3698-1372

Licitações: (35)3698-1360 - e-mail:licitacoes.contratos@alfenas.mg.gov.br

Horário de Atendimento: 12h às 18h





Prefeitura do Município de Alfenas

CNPJ/MF 18.243.220/0001-01

Praça Fausto Monteiro 347 – Centro – 37.130-000 - ALFENAS(MG)

Telefone: (35)3698-2000 – Email prefeitura@alfenas.mg.gov.br

FL.

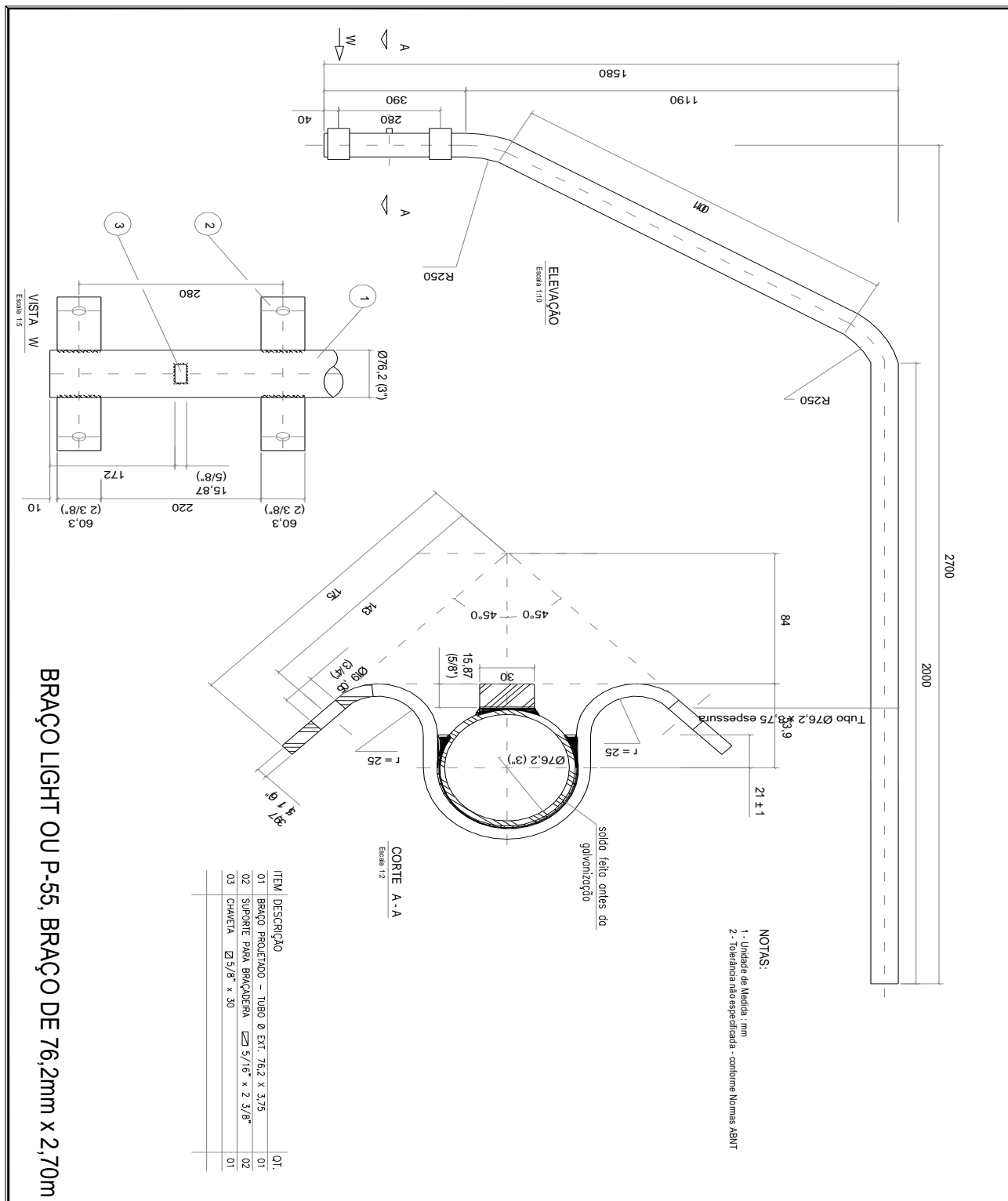

Secretaria Municipal de Suprimentos e Contratos/ Superintendência de Licitações

Rua João Luiz Alves, n.º 181, centro – CEP 37.130-143 – Alfenas(MG)

Fone Geral: (35)3698-1365 – Compras P.M.A: (35)3698-2110 - Compras F.M.S: (35) 3698-1364/2156

Contratos: (35) 3698 1359/65 – Financeiro P.M.A: (35) 3698- 1774 - Financeiro F.M.S: (35) 3698-1372

Licitações: (35)3698-1360 - e-mail:licitacoes.contratos@alfenas.mg.gov.br

Horário de Atendimento: 12h às 18h





Prefeitura do Município de Alfenas

CNPJ/MF 18.243.220/0001-01

Praça Fausto Monteiro 347 – Centro – 37.130-000 - ALFENAS(MG)

Telefone: (35)3698-2000 – Email prefeitura@alfenas.mg.gov.br

FL.

7.9.2.1. Semi-pórtico modelo 01

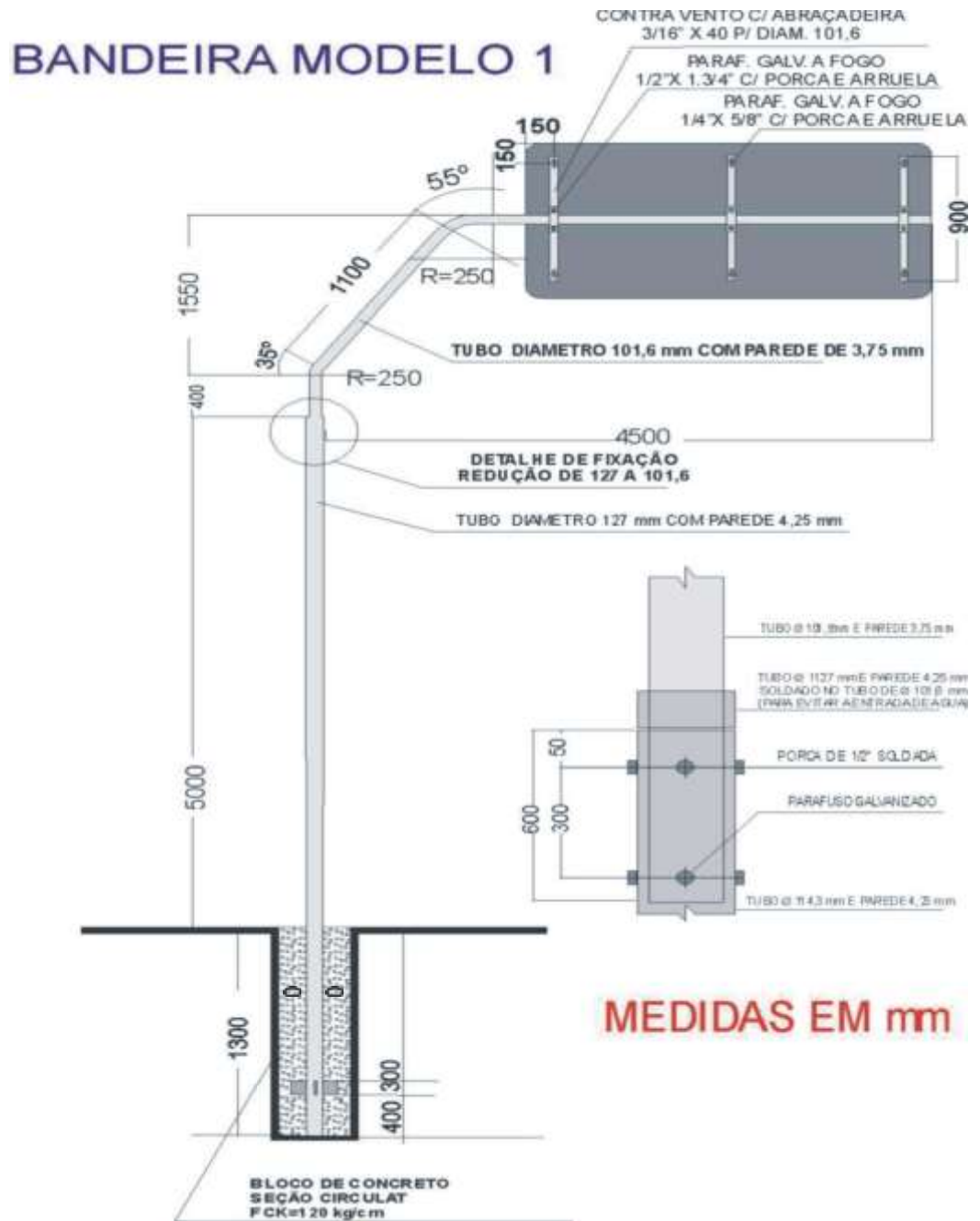

Secretaria Municipal de Suprimentos e Contratos/ Superintendência de Licitações

Rua João Luiz Alves, n.º 181, centro – CEP 37.130-143 – Alfenas(MG)

Fone Geral: (35)3698-1365 – Compras P.M.A: (35)3698-2110 - Compras F.M.S: (35) 3698-1364/2156

Contratos: (35) 3698 1359/65 – Financeiro P.M.A: (35)3698- 1774 - Financeiro F.M.S: (35) 3698-1372

Licitações: (35)3698-1360 - e-mail:licitacoes.contratos@alfenas.mg.gov.br

Horário de Atendimento: 12h às 18h





Prefeitura do Município de Alfenas

CNPJ/MF 18.243.220/0001-01

Praça Fausto Monteiro 347 – Centro – 37.130-000 - ALFENAS(MG)

Telefone: (35)3698-2000 – Email prefeitura@alfenas.mg.gov.br

FL.

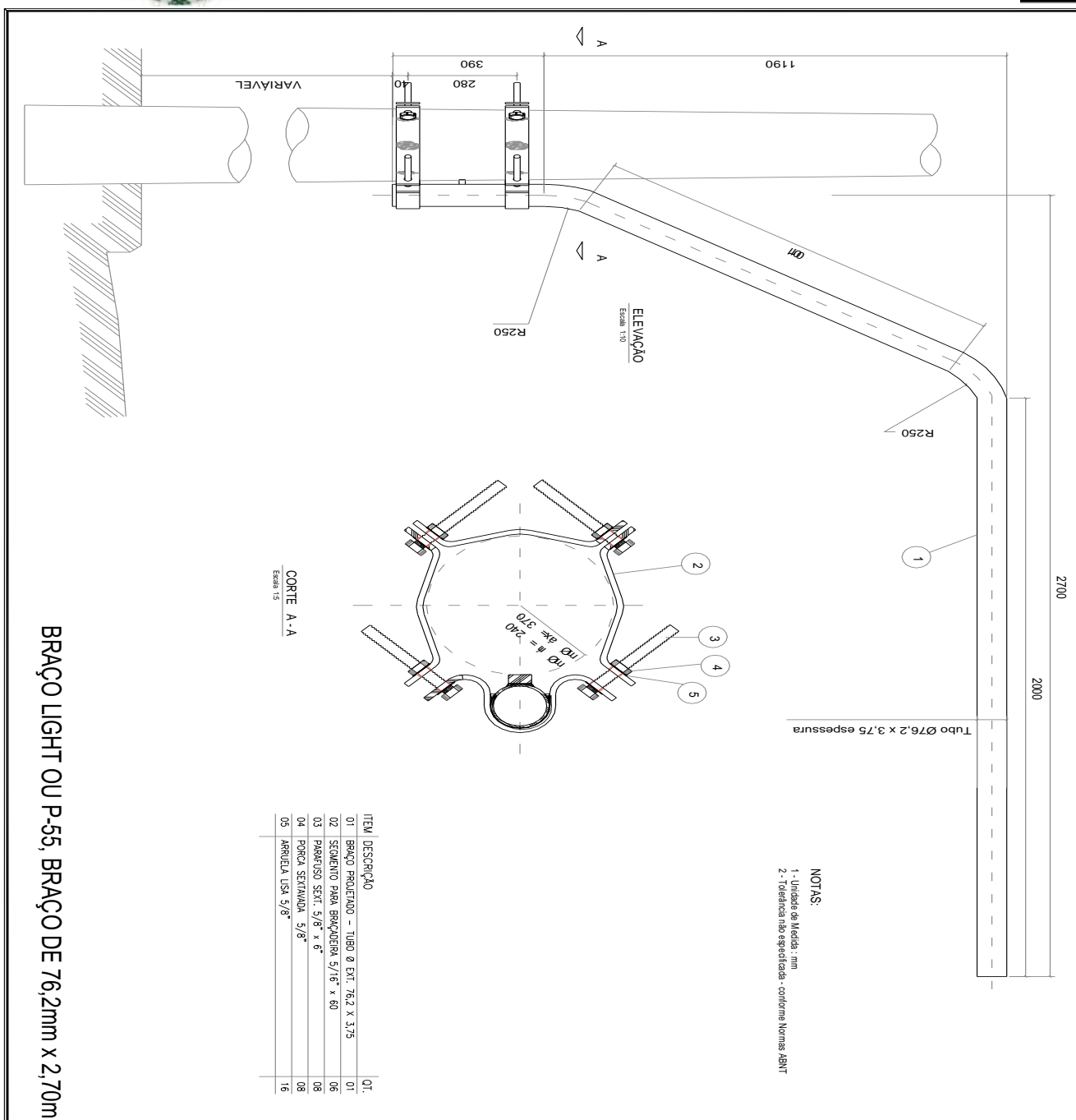

7.9.2.2. Semi-pórtico – modelo 02

Secretaria Municipal de Suprimentos e Contratos/ Superintendência de Licitações

Rua João Luiz Alves, n.º 181, centro – CEP 37.130-143 – Alfenas(MG)

Fone Geral: (35)3698-1365 – Compras P.M.A: (35)3698-2110 - Compras F.M.S: (35) 3698-1364/2156

Contratos: (35) 3698 1359/65 – Financeiro P.M.A: (35)3698- 1774 - Financeiro F.M.S: (35) 3698-1372

Licitações: (35)3698-1360 - e-mail:licitacoes.contratos@alfenas.mg.gov.br

Horário de Atendimento: 12h às 18h





Prefeitura do Município de Alfenas

CNPJ/MF 18.243.220/0001-01

Praça Fausto Monteiro 347 – Centro – 37.130-000 - ALFENAS(MG)

Telefone: (35)3698-2000 – Email prefeitura@alfenas.mg.gov.br

FL.

BANDEIRA MODELO 2

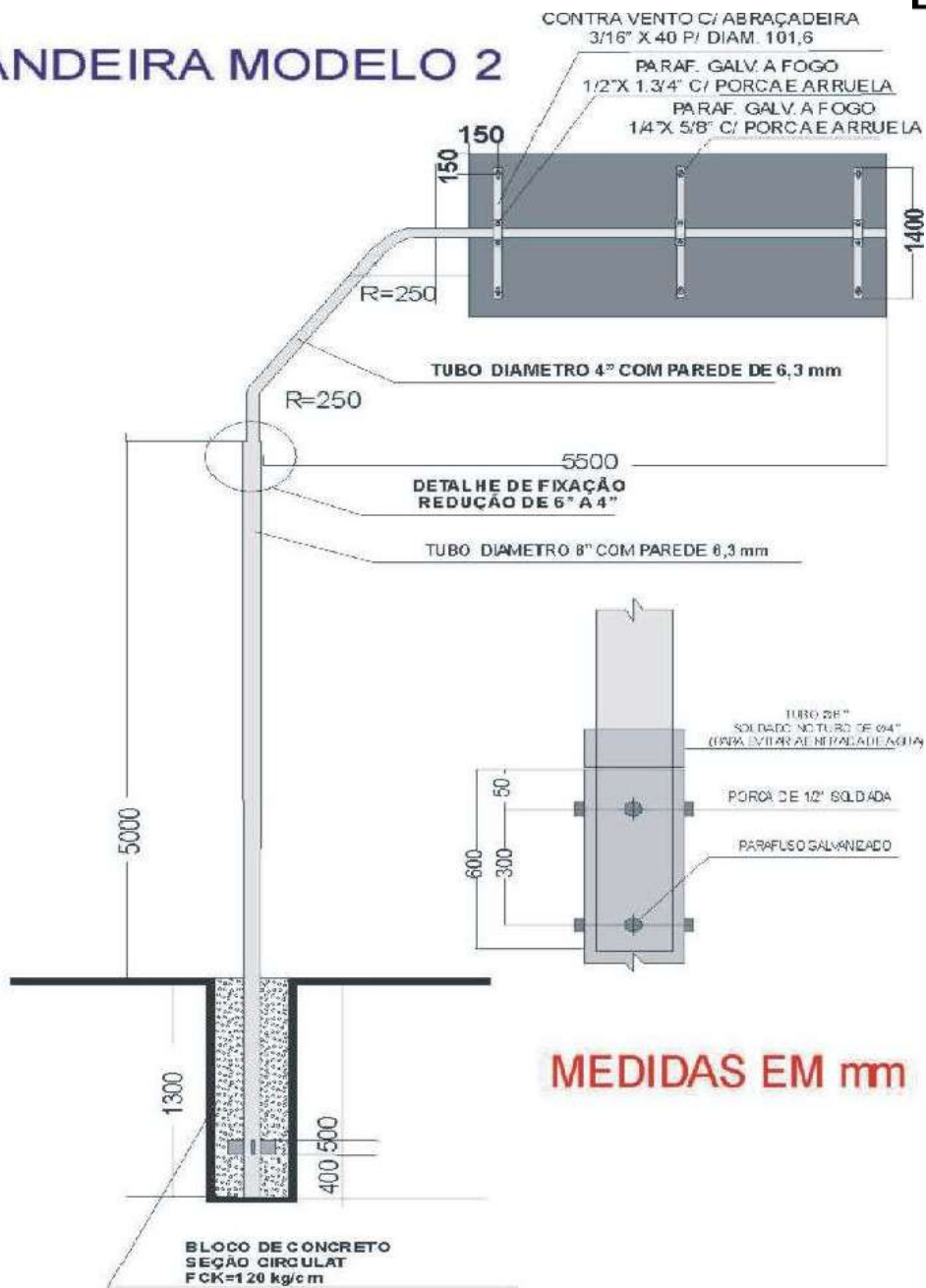

7.9.2.3. Desenho técnico do braço projetado para coluna base para especial para P-60

toten.

Secretaria Municipal de Suprimentos e Contratos/ Superintendência de Licitações

Rua João Luiz Alves, n.º 181, centro – CEP 37.130-143 – Alfenas(MG)

Fone Geral: (35)3698-1365 – Compras P.M.A: (35)3698-2110 - Compras F.M.S: (35) 3698-1364/2156

Contratos: (35) 3698 1359/65 – Financeiro P.M.A: (35)3698- 1774 - Financeiro F.M.S: (35) 3698-1372

Licitações: (35)3698-1360 - e-mail:licitacoes.contratos@alfenas.mg.gov.br

Horário de Atendimento: 12h às 18h





Prefeitura do Município de Alfenas

CNPJ/MF 18.243.220/0001-01

Praça Fausto Monteiro 347 – Centro – 37.130-000 - ALFENAS(MG)

Telefone: (35)3698-2000 – Email prefeitura@alfenas.mg.gov.br

FL.

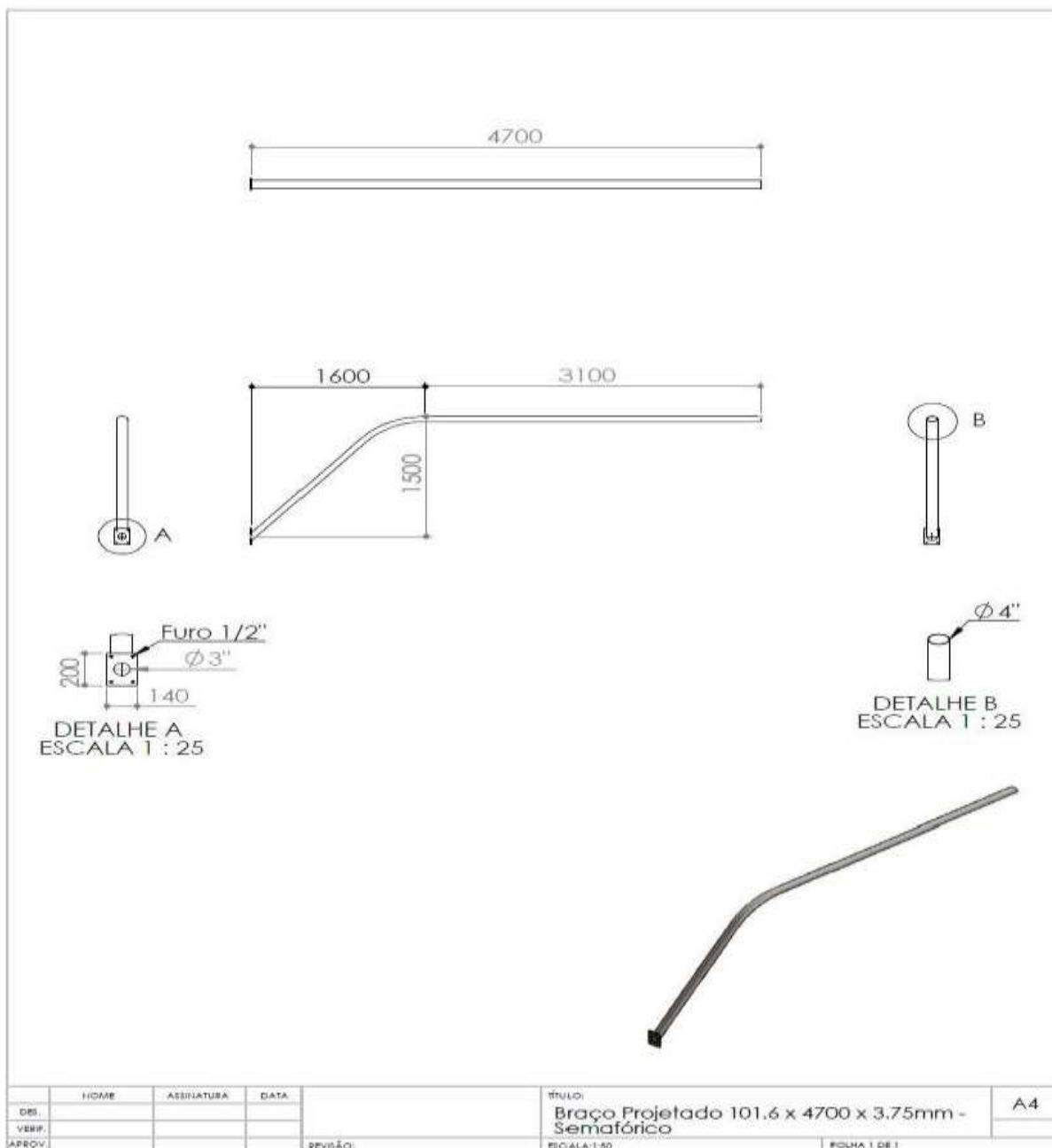

7.9.2.4. Suporte Vertical

Secretaria Municipal de Suprimentos e Contratos/ Superintendência de Licitações

Rua João Luiz Alves, n.º 181, centro – CEP 37.130-143 – Alfenas(MG)

Fone Geral: (35)3698-1365 – Compras P.M.A: (35)3698-2110 - Compras F.M.S: (35) 3698-1364/2156

Contratos: (35) 3698 1359/65 – Financeiro P.M.A: (35)3698- 1774 - Financeiro F.M.S: (35) 3698-1372

Licitações: (35)3698-1360 - e-mail:licitacoes.contratos@alfenas.mg.gov.br

Horário de Atendimento: 12h às 18h





Prefeitura do Município de Alfenas

CNPJ/MF 18.243.220/0001-01

Praça Fausto Monteiro 347 – Centro – 37.130-000 - ALFENAS(MG)

Telefone: (35)3698-2000 – Email prefeitura@alfenas.mg.gov.br

FL.

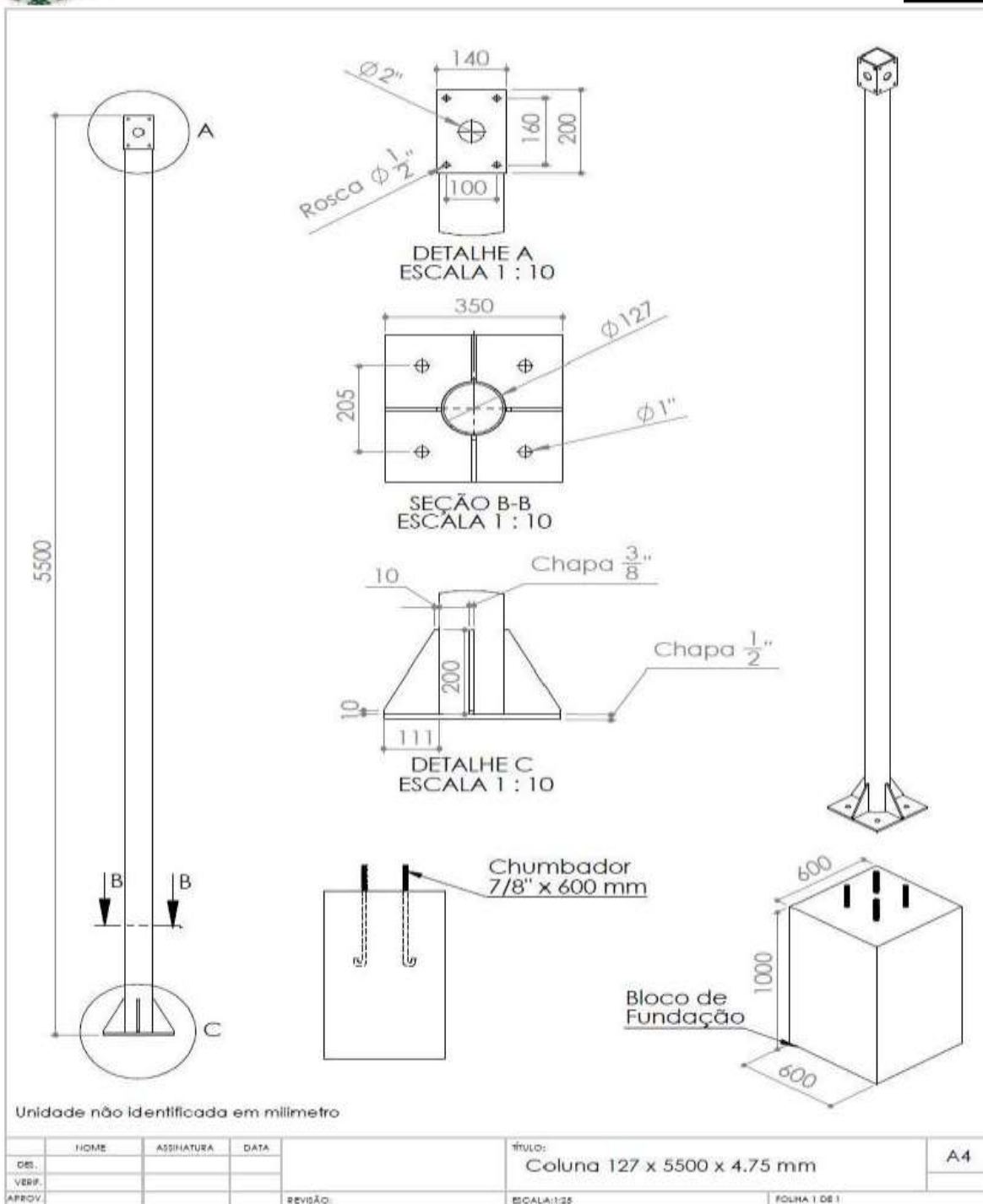

Secretaria Municipal de Suprimentos e Contratos/ Superintendência de Licitações

Rua João Luiz Alves, n.º 181, centro – CEP 37.130-143 – Alfenas(MG)

Fone Geral: (35)3698-1365 – Compras P.M.A: (35)3698-2110 - Compras F.M.S: (35) 3698-1364/2156

Contratos: (35) 3698 1359/65 – Financeiro P.M.A: (35)3698- 1774 - Financeiro F.M.S: (35) 3698-1372

Licitações: (35)3698-1360 - e-mail:licitacoes.contratos@alfenas.mg.gov.br

Horário de Atendimento: 12h às 18h





Prefeitura do Município de Alfenas

CNPJ/MF 18.243.220/0001-01

Praça Fausto Monteiro 347 – Centro – 37.130-000 - ALFENAS(MG)

Telefone: (35)3698-2000 – Email prefeitura@alfenas.mg.gov.br

FL.	

7.10. Tratamento superficial para proteção contra corrosão

As peças deverão ser submetidas à galvanização a quente, após as operações de furação e soldagem.

A galvanização deverá ser executada nas partes internas e externas das peças, devendo as superfícies apresentar deposição média de 400 gramas de zinco por metro quadrado e de no mínimo 350 gramas de zinco por metro quadrado nas extremidades da peça.

A galvanização não deverá separar-se do material base quando submetido ao ensaio de aderência pelo método de dobramento.

A galvanização deverá ser uniforme, não devendo existir falhas de zincagem. No ensaio de PREECE, as peças deverão suportar no mínimo 06 (seis) imersões, sem apresentar sinais de depósito de cobre; os parafusos e porcas deverão suportar um mínimo de 04 (quatro) imersões.

A espessura da galvanização deverá ser de no mínimo 55 mm.

Revestimento

Por determinação da fiscalização, as peças deverão ser ensaiadas em laboratório de acordo com as seguintes normas:

Peso da camada de zinco: ensaios de acordo com a NBR-7397.

Aderência da camada de zinco: ensaios de acordo com a NBR - 7398 - Método do dobramento.

Uniformidade da camada de zinco: ensaios de acordo com a NBR-7400. Espessura da camada de zinco: ensaios de acordo com a NBR – 7399.

Os custos referentes aos ensaios bem como os do material a ser ensaiado serão de responsabilidade da contratada.

Considerações finais para sinalização vertical

Os serviços deverão ser executados mediante emissão de ordem de serviço;

Garantia dos serviços: a garantia mínima para todos os serviços de sinalização vertical é de 12 meses, ressaltando-se os itens já identificados com sua garantia;

Os horários para execução dos serviços serão preferencialmente no período diurno, salvo exceções que poderão ser executadas em períodos noturnos durante os dias da semana ou aos finais de semana e feriados a fim de viabilizar a operação da obra.

O prazo de execução dos serviços será determinado na ordem de serviços, porém não deverá ultrapassar 10 (dez) dias.

Secretaria Municipal de Suprimentos e Contratos/ Superintendência de Licitações

Rua João Luiz Alves, n.º 181, centro – CEP 37.130-143 – Alfenas(MG)

Fone Geral: (35)3698-1365 – Compras P.M.A: (35)3698-2110 - Compras F.M.S: (35) 3698-1364/2156

Contratos: (35) 3698 1359/65 – Financeiro P.M.A: (35)3698- 1774 - Financeiro F.M.S: (35) 3698-1372

Licitações: (35)3698-1360 - e-mail:licitacoes.contratos@alfenas.mg.gov.br

Horário de Atendimento: 12h às 18h





Prefeitura do Município de Alfenas

CNPJ/MF 18.243.220/0001-01

Praça Fausto Monteiro 347 – Centro – 37.130-000 - ALFENAS(MG)

Telefone: (35)3698-2000 – Email prefeitura@alfenas.mg.gov.br

FL.	

Todos os trabalhos realizados estarão sujeitos a conferência por colaborador da secretaria, e no caso de dúvidas justificadas, será solicitada inspeção, teste ou análise de qualidade, a ser realizado por pessoa ou órgão indicado pela secretaria, de acordo com as normas da ABNT e INMETRO, sendo os custos decorrentes arcados pela contratada.

Todos os serviços realizados deverão ter a devida sinalização da obra, contendo placas, cones, cavaletes e demais dispositivos de segurança necessários para sua execução.

Equipe técnica composta por: 1 encarregado, 1 electricista, 1 auxiliar, 1 motorista e caminhão com plataforma equipado com baú laboratório.

ESPECIFICAÇÕES DE SINALIZAÇÃO HORIZONTAL

Normas técnicas

As execuções da sinalização horizontal em logradouros do Município de Alfenas - MG devem obedecer às seguintes normas:

NBR 06831; NBR 13132; NBR 13159; NBR 12027; NBR 12028; NBR 12029; NBR 12030;

NBR 12031; NBR 12032; NBR 12033; NBR 12034; NBR 12035; NBR 12036; NBR 12037; NBR

12038; NBR 06823; NBR 06824; NBR 06825; NBR 06826; NBR 06827; NBR 06828; NBR 06829;

NBR 06830; NBR 06832; NBR 06833; NBR 13080; NBR 13081; NBR 13082; NBR 13093; NBR

13094.

A pintura em tinta à base de resina acrílica após aplicação, quando úmida, deverá ser de no mínimo 0,6 mm;

Os tachões monodirecionais deverão ter dimensões de 25 cm x 15 cm x 5 cm;

Os tachões bidirecionais deverão ter dimensões de 25 cm x 15 cm x 5 cm;

As tachas bidirecionais deverão ter dimensões de 10 cm x 9 cm x 2 cm;

As tachas monodirecionais deverão ter dimensões de 10 cm x 9 cm x 2 cm;

A durabilidade mínima exigida para os tachões e tachas é de 24 (vinte e quatro)

Secretaria Municipal de Suprimentos e Contratos/ Superintendência de Licitações

Rua João Luiz Alves, n.º 181, centro – CEP 37.130-143 – Alfenas(MG)

Fone Geral: (35)3698-1365 – Compras P.M.A: (35)3698-2110 - Compras F.M.S: (35) 3698-1364/2156

Contratos: (35) 3698 1359/65 – Financeiro P.M.A: (35)3698- 1774 - Financeiro F.M.S: (35) 3698-1372

Licitações: (35)3698-1360 - e-mail:licitacoes.contratos@alfenas.mg.gov.br

Horário de Atendimento: 12h às 18h





Prefeitura do Município de Alfenas

CNPJ/MF 18.243.220/0001-01

Praça Fausto Monteiro 347 – Centro – 37.130-000 - ALFENAS(MG)

Telefone: (35)3698-2000 – Email prefeitura@alfenas.mg.gov.br

FL.	

meses;

A superfície a ser pintada deve se apresentar seca, livre de sujeira ou qualquer outro material estranho (óleos, graxas, etc.), que possa prejudicar a aderência do material ao pavimento.

Sinalização gráfica horizontal - especificação técnica de serviços

A presente especificação tem por objetivo fixar as características e condições mínimas para os serviços de sinalização horizontal com emprego de tinta à base de resina acrílica refletorizada.

Aplicação

A fim de garantir o perfeito alinhamento e a excelente configuração geométrica da sinalização horizontal, deverá ser executada a pré-demarkação da pintura a ser realizada.

O local a receber a pintura deverá estar perfeitamente limpo, bem como, deverão ser retirados quaisquer corpos estranhos aderentes ou particulares de pavimento em estado de desagregação. Após a limpeza, se for necessário, em virtude da superfície estar muito lisa ou com demarcação antiga, deverá ser executada uma pintura de cobertura e ligação, com material apropriado de modo que a superfície pintada fique totalmente coberta e propicie perfeita aderência do material aplicado.

A aplicação da tinta e das esferas que lhe proporcionarão a refletividade será feito por meios mecânicos adequados precedida de uma rigorosa inspeção anotando-se as irregularidades, defeitos, falhas ou vícios encontrados nas pistas e que interfiram na boa qualidade dos sinais ou linhas demarcadas.

A refletorização das faixas deverá ser obtida mediante espargimento de micro esferas de vidro (Drop-on) com projeção pneumática e deverá ser feita sucessivamente em 2 (duas) aplicações sobre a mesma faixa, sendo a primeira imediatamente após a aspersão da tinta e outra com distância, apropriada de forma a totalizar nas duas aplicações a quantidade de micro esferas adequada à espessura da camada de tinta.

Secretaria Municipal de Suprimentos e Contratos/ Superintendência de Licitações

Rua João Luiz Alves, n.º 181, centro – CEP 37.130-143 – Alfenas(MG)

Fone Geral: (35)3698-1365 – Compras P.M.A: (35)3698-2110 - Compras F.M.S: (35) 3698-1364/2156

Contratos: (35) 3698 1359/65 – Financeiro P.M.A: (35)3698- 1774 - Financeiro F.M.S: (35) 3698-1372

Licitações: (35)3698-1360 - e-mail:licitacoes.contratos@alfenas.mg.gov.br

Horário de Atendimento: 12h às 18h





Prefeitura do Município de Alfenas

CNPJ/MF 18.243.220/0001-01

Praça Fausto Monteiro 347 – Centro – 37.130-000 - ALFENAS(MG)

Telefone: (35)3698-2000 – Email prefeitura@alfenas.mg.gov.br

FL.	

As micro-esferas de vidro do tipo Drop-on deverão ser aplicadas por meio de pistolas (acionadas a ar comprimido) especialmente construídas para esse fim.

Equipamentos

O equipamento a ser utilizado na execução de sinalização horizontal será composto de:

- Veículos automotores para o transporte de material e pessoal;
- Equipamentos autopropulsores (vassoura rotativa ou sopradores de ar), para limpeza do pavimento, antes da aplicação do material;
- Unidades móveis, autopropulsoras e sapatas reguláveis para aplicação direta do material das micro esferas de vidro por projeção pneumática;
- Ferramentas, sapatas ou pás, aplicadores reguláveis de balizas e demais implementos necessários;
- Gabaritos diversos e adequados para execução de setas, símbolos, letras, números e demais sinais gráficos;
- Ferramentas manuais diversas, necessárias à boa execução dos serviços;
- Materiais adequados para a sinalização de desvio de tráfego e proteção pessoal, tais como: cones, barreiras, sinaleiros de luz intermitentes, capacetes, coletes refletivos, etc.

Controle de qualidade dos serviços

A CONTRATANTE se reserva o direito de submeter a testes o material aplicado para verificação dos atendimentos à especificação.

Os testes referidos serão realizados em laboratório e/ ou no campo dependendo das possibilidades de sua execução, correndo as despesas por conta da contratada.

Garantia

Secretaria Municipal de Suprimentos e Contratos/ Superintendência de Licitações

Rua João Luiz Alves, n.º 181, centro – CEP 37.130-143 – Alfenas(MG)

Fone Geral: (35)3698-1365 – Compras P.M.A: (35)3698-2110 - Compras F.M.S: (35) 3698-1364/2156

Contratos: (35) 3698 1359/65 – Financeiro P.M.A: (35)3698- 1774 - Financeiro F.M.S: (35) 3698-1372

Licitações: (35)3698-1360 - e-mail:licitacoes.contratos@alfenas.mg.gov.br

Horário de Atendimento: 12h às 18h





Prefeitura do Município de Alfenas

CNPJ/MF 18.243.220/0001-01

Praça Fausto Monteiro 347 – Centro – 37.130-000 - ALFENAS(MG)

Telefone: (35)3698-2000 – Email prefeitura@alfenas.mg.gov.br

FL.	

Em caso de falhas de aplicação ou eventual falta de qualidade do material aplicado, o proponente deverá retirar e repor o trecho falho, sem qualquer ônus adicional a CONTRATANTE, não sendo, entretanto, permitida a alteração da espessura especificada.

Tinta refletiva à base de resina acrílica

Objetivo

Esta especificação determina as características mínimas exigíveis para aplicação de tinta refletiva para demarcação viária à base de resina acrílica, aplicada pelo processo mecânico ou manual.

Referências normativas quando aplicáveis

O estudo desta especificação baseia-se apenas para procedimento de análise e consulta:

- NBR 5829 - Tintas, vernizes e derivados - Determinação da massa específica - Método de ensaio;
- NBR 5830 Tintas para sinalização horizontal-Determinação da estabilidade acelerada de resinas e vernizes Método de ensaio;
- NBR 5844 - Tintas para sinalização horizontal - Determinação qualitativa de breu e vernizes Método de ensaio;
- NBR7396 - Material para sinalização horizontal – Terminologia;
- NBR 12027 - Tintas para sinalização horizontal - Determinação da consistência pelo viscosímetro Stormer -método de ensaio;
- NBR 12028 - Tintas para sinalização horizontal - Determinação de teor de matéria volátil e não- volátil - Método de ensaio;
- NBR 12029 - Tintas para sinalização horizontal - Determinação de teor de pigmentos - Método de ensaio;
- NBR 12032 -Porcentagem em massa no veículo em tintas para sinalização horizontal -

Secretaria Municipal de Suprimentos e Contratos/ Superintendência de Licitações

Rua João Luiz Alves, n.º 181, centro – CEP 37.130-143 – Alfenas(MG)

Fone Geral: (35)3698-1365 – Compras P.M.A: (35)3698-2110 - Compras F.M.S: (35) 3698-1364/2156

Contratos: (35) 3698 1359/65 – Financeiro P.M.A: (35)3698- 1774 - Financeiro F.M.S: (35) 3698-1372

Licitações: (35)3698-1360 - e-mail:licitacoes.contratos@alfenas.mg.gov.br

Horário de Atendimento: 12h às 18h





Prefeitura do Município de Alfenas

CNPJ/MF 18.243.220/0001-01

Praça Fausto Monteiro 347 – Centro – 37.130-000 - ALFENAS(MG)

Telefone: (35)3698-2000 – Email prefeitura@alfenas.mg.gov.br

FL.	

- Determinação do veículo não-volátil Método de ensaio;
- NBR 12033 - Tintas para sinalização horizontal - Determinação do tempo desecagem No-Pick- Up Time - Método de ensaio;
 - NBR 12034 - Tintas para sinalização horizontal - Determinação de resistência à abrasão - Método de ensaio;
 - NBR 12036 - Tintas para sinalização horizontal - Determinação de flexibilidade - Método de ensaio;
 - NBR 12037 - Tintas para sinalização horizontal - Determinação do sangramento - Método de ensaio;
 - NBR 12038 - Tintas para sinalização horizontal- Determinação da resistência à água - Método de ensaio;
 - NBR 12039 - Tintas para sinalização horizontal- Determinação da resistência a calor - Método de ensaio;
 - NBR 12040 - Tintas para sinalização horizontal - Determinação da resistência ao intemperismo - Método de ensaio;
 - NBR 12934 - Tintas para sinalização horizontal - Determinação da cor - Método de Ensaio;
 - ASTM D 2621 Standard Test Method for infra read identification of vehicles o lids Identificação do veículo não volátil por infravermelho Método de Ensaio;
 - NBR 11862- Tinta para sinalização horizontal à base de resina acrílica.

Definições

Os termos técnicos utilizados nesta Especificação estão definidos na NBR 7396.

Condições Gerais

A tinta deve ser fornecida para uso em superfície betuminosa ou de concreto de cimento

Secretaria Municipal de Suprimentos e Contratos/ Superintendência de Licitações

Rua João Luiz Alves, n.º 181, centro – CEP 37.130-143 – Alfenas(MG)

Fone Geral: (35)3698-1365 – Compras P.M.A: (35)3698-2110 - Compras F.M.S: (35) 3698-1364/2156

Contratos: (35) 3698 1359/65 – Financeiro P.M.A: (35)3698- 1774 - Financeiro F.M.S: (35) 3698-1372

Licitações: (35)3698-1360 - e-mail:licitacoes.contratos@alfenas.mg.gov.br

Horário de Atendimento: 12h às 18h





Prefeitura do Município de Alfenas

CNPJ/MF 18.243.220/0001-01

Praça Fausto Monteiro 347 – Centro – 37.130-000 - ALFENAS(MG)

Telefone: (35)3698-2000 – Email prefeitura@alfenas.mg.gov.br

FL.	

Portland. A tinta, logo após abertura do recipiente, não deve apresentar sedimentos, natas e grumos.

A tinta deve ser suscetível de rejuvenescimento mediante aplicação de nova camada. A tinta deve estar apta a ser aplicada nas seguintes condições:

Temperatura do ar entre 15º e 35º C;

Temperatura do pavimento não superior a 40ºC;

Umidade relativa do ar até 90%;

A tinta deve ter condições para ser aplicada por máquinas apropriadas e ter a consistência especificada, sem ser necessária a adição de outro aditivo qualquer. Podem ser adicionados no máximo 5% (cinco por cento) de solvente em volume sobre a tinta, compatível com a mesma para acerto de viscosidade.

A tinta pode ser aplicada em espessuras, quando úmida, de 0,6 mm.

A tinta, quando aplicada na quantidade especificada, deve recobrir perfeitamente o pavimento e permitir a liberação do tráfego no período máximo de tempo de 30 minutos.

A tinta deve manter integralmente a sua coesão e cor após aplicação no pavimento.

A tinta aplicada, após secagem física total, deve apresentar plasticidade e característica de retrorefletividade com o seu desgaste natural, pois a tinta possui microesferas de vidro incorporadas em sua formulação, e ainda, produzir película seca, de aspecto uniforme, sem apresentar fissuras, gretas ou descascamento durante o período de vida útil.

A tinta, quando aplicada sobre a superfície betuminosa, não deve apresentar sangria nem exercer qualquer ação que danifique o pavimento.

A tinta não deve modificar as suas características (não podendo apresentar espessamento, coagulação, empedramento ou sedimento que não possa ser facilmente disperso por agitação manual, devendo após agitação, apresentar aspecto homogêneo) ou deteriorar-se, quando estocada, por um período mínimo de 6 meses após a data de fabricação do material, quando estocada em local protegido de luz solar direta e à temperatura máxima de 30ºC, livre de umidade e nunca diretamente no solo.

A unidade de compra é o balde com capacidade de 18 (dezoito) litros.

A tinta poderá ser fornecida na cor Branca N9,5 e/ou Amarela 10YR7,5/14, respeitando os

Secretaria Municipal de Suprimentos e Contratos/ Superintendência de Licitações

Rua João Luiz Alves, n.º 181, centro – CEP 37.130-143 – Alfenas(MG)

Fone Geral: (35)3698-1365 – Compras P.M.A: (35) 3698-2110 - Compras F.M.S: (35) 3698-1364/2156

Contratos: (35) 3698 1359/65 – Financeiro P.M.A: (35) 3698- 1774 - Financeiro F.M.S: (35) 3698-1372

Licitações: (35)3698-1360 - e-mail:licitacoes.contratos@alfenas.mg.gov.br

Horário de Atendimento: 12h às 18h





Prefeitura do Município de Alfenas

CNPJ/MF 18.243.220/0001-01

Praça Fausto Monteiro 347 – Centro – 37.130-000 - ALFENAS(MG)

Telefone: (35)3698-2000 – Email prefeitura@alfenas.mg.gov.br

FL.	

padrões e tolerâncias do código de cor

Inscrições e rótulos

A tinta deve ser fornecida e embalada em recipientes metálicos, cilíndricos, possuindo tamparemovível com diâmetro igual ao da embalagem. Estes recipientes devem trazer no seu corpo, bem legível, as seguintes informações:

- Nome do produto;
- Nome comercial;
- Cor da tinta;
- Referência quanto à natureza química da resina;
- Data de fabricação e prazo de validade;
- Identificação da partida de fabricação;
- Nome e endereço do fabricante;
- Quantidade contida no recipiente, em litro;
- Nome do químico responsável e o número de identificação no Conselho Regional dos Químicos.

Condições Específicas

Tabela 1 – Requisitos Quantitativos

Requisitos	Mínimo	Máximo
Consistência (UK)	80	100
Estabilidade na armazenagem: - alteração de consistência(UK)	-	05
Matéria não-volátil, porcentagem em massa	60	-

Secretaria Municipal de Suprimentos e Contratos/ Superintendência de Licitações

Rua João Luiz Alves, n.º 181, centro – CEP 37.130-143 – Alfenas(MG)

Fone Geral: (35)3698-1365 – Compras P.M.A: (35)3698-2110 - Compras F.M.S: (35) 3698-1364/2156

Contratos: (35) 3698 1359/65 – Financeiro P.M.A: (35)3698- 1774 - Financeiro F.M.S: (35) 3698-1372

Licitações: (35)3698-1360 - e-mail:licitacoes.contratos@alfenas.mg.gov.br

Horário de Atendimento: 12h às 18h





Prefeitura do Município de Alfenas

CNPJ/MF 18.243.220/0001-01

Praça Fausto Monteiro 347 – Centro – 37.130-000 - ALFENAS(MG)

Telefone: (35)3698-2000 – Email prefeitura@alfenas.mg.gov.br

FL.

Pigmento, porcentagem em massa	40	-
Veículo não volátil, porcentagem em massa no veículo	35	-
Tempo de secagem, No-Pick-Up Time, minutos	-	15
Resistência à abrasão	130	-
Massa específica, g/cm ³	1,35	-

Tabela 2 – Requisitos Qualitativos

Cor Munsell Munsell book of color(consulta de escala) Tinta acrílica refletiva na cor Branca tintaacrílica refletiva na cor Amarela	N9,5 com tolerância N9,0 10YR7,5/14 com tolerância 10YR6,5/14 8,5YR7,5/14
Flexibilidade	Inalterada
Sangramento	Ausência
Resistência à água	Inalterada
Resistência ao calor	Inalterada
Resistência ao intemperismo (1000 h) corIntegridade	Leve alteração Inalterada
Identificação do veículo não volátil	O espectrograma de absorção de radiações infravermelhas deve apresentar bandas características predominantes de resinas acrílicas e estireno
Breu e derivados (NBR 5844)	Ausência

Aceitação e rejeição

Secretaria Municipal de Suprimentos e Contratos/ Superintendência de Licitações

Rua João Luiz Alves, n.º 181, centro – CEP 37.130-143 – Alfenas(MG)

Fone Geral: (35)3698-1365 – Compras P.M.A: (35)3698-2110 - Compras F.M.S: (35) 3698-1364/2156

Contratos: (35) 3698 1359/65 – Financeiro P.M.A: (35)3698- 1774 - Financeiro F.M.S: (35) 3698-1372

Licitações: (35)3698-1360 - e-mail:licitacoes.contratos@alfenas.mg.gov.br

Horário de Atendimento: 12h às 18h





Prefeitura do Município de Alfenas

CNPJ/MF 18.243.220/0001-01

Praça Fausto Monteiro 347 – Centro – 37.130-000 - ALFENAS(MG)

Telefone: (35)3698-2000 – Email prefeitura@alfenas.mg.gov.br

FL.	

Assinados por responsáveis da área química e, ainda, apresentem selos de qualidade natampa da embalagem, sendo estes invioláveis, para a garantia do produto.

Devem ser rejeitados os lotes que não atenderem a Tabela 1 e Tabela 2.

Serviços de retirada de sinalização horizontal

Objetivo

Fixar os procedimentos para execução de serviços de retirada de sinalização viária horizontal em material termoplástico refletivo aplicado a quente pelos processos de extrusão ou hot - spray, ou tintas à base de resinas acrílicas e plásticas, a frio.

Execução dos serviços

São de livre escolha do fornecedor os métodos empregados para o desenvolvimento dos serviços, estando sujeitos, todavia, às sugestões e aprovações da fiscalização da Prefeitura Municipal de Alfenas - MG quando se tornar necessário salvaguardar a característica, o cronograma e os resultados de todos os serviços executados.

Se a fiscalização da Prefeitura Municipal de Alfenas - MG julgar os métodos executivos inadequados, poderá exigir do fornecedor, sem quaisquer ônus para a Prefeitura Municipal de Alfenas - MG, melhor segurança ou equipamentos adequados, no que deverá ser atendida de imediato.

Os trabalhos deverão ser executados em observância às “Ordens de Serviço” e projetos fornecidos, bem como às demais disposições do Contrato e das presentes especificações.

Todos os serviços deverão ter seu desenvolvimento compatível com a hora e data de término constantes em cada “Ordem de serviço”, não se admitindo a retirada de sinalização que interfira com o sistema existente, antes do prazo estabelecido, sem autorização da fiscalização da CONTRATANTE.

Para os serviços de retirada de sinalização executados com o uso de maçarico a gás, deverá

Secretaria Municipal de Suprimentos e Contratos/ Superintendência de Licitações

Rua João Luiz Alves, n.º 181, centro – CEP 37.130-143 – Alfenas(MG)

Fone Geral: (35)3698-1365 – Compras P.M.A: (35)3698-2110 - Compras F.M.S: (35) 3698-1364/2156

Contratos: (35) 3698 1359/65 – Financeiro P.M.A: (35)3698- 1774 - Financeiro F.M.S: (35) 3698-1372

Licitações: (35)3698-1360 - e-mail:licitacoes.contratos@alfenas.mg.gov.br

Horário de Atendimento: 12h às 18h





Prefeitura do Município de Alfenas

CNPJ/MF 18.243.220/0001-01

Praça Fausto Monteiro 347 – Centro – 37.130-000 - ALFENAS(MG)

Telefone: (35)3698-2000 – Email prefeitura@alfenas.mg.gov.br

FL.	

ser tomado o máximo cuidado para que não seja danificado o piso sobre o qual a pintura esteja aplicada, sob pena de reconstituição do mesmo nas condições iniciais, em prazo fornecido pela CONTRATANTE.

Todos os ônus de reposição de serviços executados em desacordo com os projetos ou com a presente especificação correrão por conta da contratada, sendo estabelecidos pela CONTRATANTE, os prazos para que os mesmos sejam refeitos.

Não serão aceitos repintura na cor preta com o intuito de "apagar" a sinalização existente.

Especificações de tachas e tachões refletivos

Objetivo

O objetivo destas especificações técnicas é fixar condições para o implantação de tachas e tachões refletivos com pino, utilizados em sinalização viária horizontal nas vias do Município de Alfenas - MG.

As tachas e os tachões refletivos são dispositivos com retrorrefletor, fixados ao pavimento davia, com a finalidade de complementar a sinalização horizontal. Poderão ser mono direcional ou bidirecional.

As condições destas especificações foram estabelecidas de acordo com C.I. E - Publication N54 -- retrorreflection, definition and measurement.

Peças.

Dimensões e Formatos – Conforme padrões adotados pela Prefeitura Municipal de Alfenas - MG.

Composição Material do corpo – O corpo das tachas e dos tachões deverão ser de material plástico, com alta resistência a compressão.

Cor do Corpo:

Amarelo: indelével, conforme código MUNSELL 10 YR-7, 5/14, obedecidas as tolerâncias 10 YR-8/16; ou

Branco: conforme código MUNSELL - N 9.5, obedecida à tolerância N 9,0.

Secretaria Municipal de Suprimentos e Contratos/ Superintendência de Licitações

Rua João Luiz Alves, n.º 181, centro – CEP 37.130-143 – Alfenas(MG)

Fone Geral: (35)3698-1365 – Compras P.M.A: (35)3698-2110 - Compras F.M.S: (35) 3698-1364/2156

Contratos: (35) 3698 1359/65 – Financeiro P.M.A: (35)3698- 1774 - Financeiro F.M.S: (35) 3698-1372

Licitações: (35)3698-1360 - e-mail:licitacoes.contratos@alfenas.mg.gov.br

Horário de Atendimento: 12h às 18h





Prefeitura do Município de Alfenas

CNPJ/MF 18.243.220/0001-01

Praça Fausto Monteiro 347 – Centro – 37.130-000 - ALFENAS(MG)

Telefone: (35)3698-2000 – Email prefeitura@alfenas.mg.gov.br

FL.	

Fixação

As tachas e os tachões deverão apresentar embutidos no corpo das peças, um ou dois pinos de fixação, em aço, com superfície rosqueada, ou outra forma de ranhura no sentido transversal, para permitir melhor aderência dos pinos no material de fixação e no pavimento.

Estruturas internas

Ficará a critério do fornecedor o dimensionamento e o tipo de material a ser utilizado para estruturar internamente as tachas e os tachões, desde que seguidas normas técnicas que garantam qualidade e durabilidade das peças.

Elemento Refletivo

O retrorrefletor (composto por uma ou mais unidades ópticas) deverá manter a reflexão durante o período de garantia das peças.

Deverão estar perfeitamente embutidos no corpo da tacha ou do tachão. O retrorrefletor deverá resistir aos impactos de pneumáticos e as condições ambientais (intempéries, poluição etc.).

Garantia de qualidade dos serviços

A garantia das peças deverá ser de 24 (vinte e quatro) meses. Por igual período deverão ser garantidos os serviços com elas executado de modo que o conjunto peças + serviços atendam plenamente a finalidade de sinalizar a via pública com segurança e durabilidade.

Secretaria Municipal de Suprimentos e Contratos/ Superintendência de Licitações

Rua João Luiz Alves, n.º 181, centro – CEP 37.130-143 – Alfenas(MG)

Fone Geral: (35)3698-1365 – Compras P.M.A: (35)3698-2110 - Compras F.M.S: (35) 3698-1364/2156

Contratos: (35) 3698 1359/65 – Financeiro P.M.A: (35)3698- 1774 - Financeiro F.M.S: (35) 3698-1372

Licitações: (35)3698-1360 - e-mail:licitacoes.contratos@alfenas.mg.gov.br

Horário de Atendimento: 12h às 18h





Prefeitura do Município de Alfenas

CNPJ/MF 18.243.220/0001-01

Praça Fausto Monteiro 347 – Centro – 37.130-000 - ALFENAS(MG)

Telefone: (35)3698-2000 – Email prefeitura@alfenas.mg.gov.br

FL.	

A CONTRATANTE se reserva o direito de rejeitar em parte ou totalmente os serviços que estiverem em desacordo com estas especificações.

Considerações gerais para sinalização horizontal

Os serviços deverão ser executados mediante emissão de ordem de serviço.

A garantia mínima para todos os serviços de sinalização horizontal é de 12 (doze) meses, ressaltando-se os itens já identificados com sua garantia;

Os horários para execução dos serviços serão preferencialmente no período diurno, salvo exceções que poderão demandar que tais serviços sejam executados em período noturno durante os dias da semana ou aos finais de semana e feriados, a fim de viabilizar a operação da obra e garantir a fluidez do tráfego quando o mesmo não puder ser adequadamente desviado;

O prazo para execução dos serviços será determinado na ordem de serviços;

Todos os trabalhos realizados estarão sujeitos a conferência por um colaborador da Administração e, no caso de dúvidas justificadas será solicitada inspeções, testes e/ou análises de qualidade, a ser realizado por pessoa ou órgão indicado pela Secretaria, de acordo com as normas da ABNT e INMETRO, sendo os custos decorrentes arcados pela contratada;

Todos os serviços realizados deverão ter a devida sinalização da obra, contendo cones, cavaletes e demais dispositivos de segurança necessários para sua execução;

As medições serão realizadas mensalmente com base na unidade de medida estampada na planilha de quantitativos.

SERVIÇOS DE GEORREFERENCIAMENTO

O georreferenciamento de vias utilizará rastreadores de satélite GPS de alta precisão, com uso de estações móveis instaladas em veículos, quando deverão ser identificados e anotados os pontos notáveis viários, em especial os cruzamentos, entroncamentos,

Secretaria Municipal de Suprimentos e Contratos/ Superintendência de Licitações

Rua João Luiz Alves, n.º 181, centro – CEP 37.130-143 – Alfenas(MG)

Fone Geral: (35)3698-1365 – Compras P.M.A: (35)3698-2110 - Compras F.M.S: (35) 3698-1364/2156

Contratos: (35) 3698 1359/65 – Financeiro P.M.A: (35)3698- 1774 - Financeiro F.M.S: (35) 3698-1372

Licitações: (35)3698-1360 - e-mail:licitacoes.contratos@alfenas.mg.gov.br

Horário de Atendimento: 12h às 18h





Prefeitura do Município de Alfenas

CNPJ/MF 18.243.220/0001-01

Praça Fausto Monteiro 347 – Centro – 37.130-000 - ALFENAS(MG)

Telefone: (35)3698-2000 – Email prefeitura@alfenas.mg.gov.br

FL.	

fronteiras interestaduais, municipais, acessos, dispositivos e interligações. As informações levantadas deverão alimentar o sistema dentro da modelagem e especificação estabelecida para o Sistema.

Faz parte do escopo dos serviços de levantamento de campo e mapeamento georreferenciado, a utilização equipamentos de GPS em veículos automotores e processamento das informações obtidas.

A empresa deverá disponibilizar um veículo automotor terrestre adaptado para os serviços de levantamento, coleta de dados, mapeamento e filmagem de vias públicas. Este veículo deverá possuir 05 (cinco) câmeras de alta precisão e utilizará a rede de câmeras e dispositivos adicionais para coletar informações atualizadas sobre as condições das vias, permitindo o armazenamento de dados e informação de localização em tempo real.

Fornecer uma visão panorâmica da via enquanto o veículo anda a uma velocidade de até 80 km/h sob condições normais de condução. Estas câmeras capturam vídeo dos ativos das vias, tais como: cercas de segurança, ladeiras, postes de iluminação, sinais, sinalizações horizontais, verticais e semaforica, postos de gasolina e estações de ônibus, acessos lindeiros, entroncamentos etc., ou seja, todas as informações visíveis, interferências e ocorrências das vias.

O software deverá permitir visualizar o vídeo capturado e posicionar os pontos selecionados pelo usuário em um sistema de coordenadas referenciadas geograficamente. Um sistema de gravação de vídeo controla a coleta de dados. O veículo deverá possuir um DMI (Instrumento de Medição de Distância) que aciona as câmeras enquanto o veículo anda a uma velocidade pré-determinada, georreferenciando os dados coletados. Possuir instalado um aparelho GPS (Sistema de Posicionamento Global) de alta precisão (submétrica) que permita a criação de um mapa referenciado, que poderá ter camadas superpostas com vários dados de infraestrutura.

As câmeras deverão operar sempre em sincronia com o GPS, possibilitando dessa forma que cada ponto na imagem gerada esteja georreferenciado. Para tanto, uma calibração de malha (grid) georreferenciada deverá ser posicionada sobre a imagem da via e todos os seus pontos são aferidos in loco e conferidos no sistema. Dessa forma, será possível obter distâncias verticais e horizontais e pontos georreferenciados que estejam dentro da malha.

Secretaria Municipal de Suprimentos e Contratos/ Superintendência de Licitações

Rua João Luiz Alves, n.º 181, centro – CEP 37.130-143 – Alfenas(MG)

Fone Geral: (35)3698-1365 – Compras P.M.A: (35) 3698-2110 - Compras F.M.S: (35) 3698-1364/2156

Contratos: (35) 3698 1359/65 – Financeiro P.M.A: (35) 3698- 1774 - Financeiro F.M.S: (35) 3698-1372

Licitações: (35)3698-1360 - e-mail:licitacoes.contratos@alfenas.mg.gov.br

Horário de Atendimento: 12h às 18h





Prefeitura do Município de Alfenas

CNPJ/MF 18.243.220/0001-01

Praça Fausto Monteiro 347 – Centro – 37.130-000 - ALFENAS(MG)

Telefone: (35)3698-2000 – Email prefeitura@alfenas.mg.gov.br

FL.	

O sistema deverá ser operado por 02 (dois) técnicos, além do motorista, sendo um responsável pela operação das câmeras e qualidade das imagens e outro responsável pelo registro das ocorrências da via a serem cadastradas, assim que o veículo por elas passar. As informações levantadas serão posteriormente conferidas dentro do mesmo ambiente, utilizado na coleta de dados e imagens. Cada ponto e informação levantada será revista e com isso é possível garantir a confiabilidade das informações levantadas.

Os dados serão sistematizados em software compatível em termos de extensões de arquivos em modelagem do banco de dados.

O sistema deverá ser capaz de gerar relatórios com integração com as imagens geradas nos levantamentos, produzindo saídas em formato Excel, Word, etc. Dessa forma é possível organizar os eventos de forma documental e sistemática com o registro histórico dos levantamentos realizados.

Metodologia

Metodologia aplicada e etapas de trabalho a serem percorridas são as seguintes:

- Georreferenciamento do traçado;
- Fotos através de sistema fotográfico de vídeo digital;
- Pós-processamento e análise do vídeo;
- Pós-processamento e análise do vídeo das câmeras frontais e traseira;
- Levantamento Visual Detalhado LVD;
- Levantamento da sinalização viária e mobilidade urbana;
- Levantamento de vias, acostamentos, calçadas e acessibilidade de pedestres;
- Pós-processamento e correção dos traçados.

Levantamento das ocorrências definidas no Termo de Referência nas vias com registro in loco e no sistema fotográfico de vídeo registro. Levantamento do traçado da via em

Secretaria Municipal de Suprimentos e Contratos/ Superintendência de Licitações

Rua João Luiz Alves, n.º 181, centro – CEP 37.130-143 – Alfenas(MG)

Fone Geral: (35)3698-1365 – Compras P.M.A: (35)3698-2110 - Compras F.M.S: (35) 3698-1364/2156

Contratos: (35) 3698 1359/65 – Financeiro P.M.A: (35)3698- 1774 - Financeiro F.M.S: (35) 3698-1372

Licitações: (35)3698-1360 - e-mail:licitacoes.contratos@alfenas.mg.gov.br

Horário de Atendimento: 12h às 18h





Prefeitura do Município de Alfenas

CNPJ/MF 18.243.220/0001-01

Praça Fausto Monteiro 347 – Centro – 37.130-000 - ALFENAS(MG)

Telefone: (35)3698-2000 – Email prefeitura@alfenas.mg.gov.br

FL.	

sistema de informações geográficas e em sincronia com as câmeras digitais.

O Levantamento de vídeo das ocorrências será feito usando a fotografia de vídeo digital dos ativos com câmeras que associam a foto, com o ponto GPS + data + hora + local e km, gerando os arquivos em formato jpg. O sistema exporta os nomes dos arquivos de registro para um arquivo de texto.

As câmeras a serem utilizadas deverão ser do tipo digital, colorida (1280 x 960) com frequência de 15FPS.

Módulos do sistema

O sistema que integra os equipamentos deverá ser composto no mínimo pelos seguintes módulos:

Módulo I - que comanda o GPS e o DMI.

Módulo II - que comanda a recepção das fotos das câmeras frontais e traseira.

Módulo III - controla o software de navegação e gera o traçado da via e a posição real do veículo.

Esse sistema deverá permitir, ainda:

Ver a localização do veículo em tempo real de coleta de dados em mapa digital;

Obter, a partir do GPS das coordenadas (submétrica), a localização do veículo e dos pontos levantados;

Determinar a frequência de obtenção das imagens de acordo com parâmetros de distância. A conexão com o instrumento de medição de distâncias DMI permite controlar a frequência das fotografias, a serem executadas em cada uma das câmeras, através da definição da distância de espaçamento selecionada;

Registrar tempo e localização das imagens de gravação (coordenadas e distância) na base de dados;

Armazenar fotos no formato *.jpg;

Secretaria Municipal de Suprimentos e Contratos/ Superintendência de Licitações

Rua João Luiz Alves, n.º 181, centro – CEP 37.130-143 – Alfenas(MG)

Fone Geral: (35)3698-1365 – Compras P.M.A: (35)3698-2110 - Compras F.M.S: (35) 3698-1364/2156

Contratos: (35) 3698 1359/65 – Financeiro P.M.A: (35)3698- 1774 - Financeiro F.M.S: (35) 3698-1372

Licitações: (35)3698-1360 - e-mail:licitacoes.contratos@alfenas.mg.gov.br

Horário de Atendimento: 12h às 18h





Prefeitura do Município de Alfenas

CNPJ/MF 18.243.220/0001-01

Praça Fausto Monteiro 347 – Centro – 37.130-000 - ALFENAS(MG)

Telefone: (35)3698-2000 – Email prefeitura@alfenas.mg.gov.br

FL.	

Visualizar, em tempo real na tela, as imagens coletadas no sistema;
Controlar os parâmetros de qualidade das imagens durante o registro (Gama, Brilho);
Verificar as imagens já coletadas destinadas ao controle de qualidade dos dados (fotos, pontos de GPS, distância - em execução).

No veículo de coleta deverá estar incluso, um GPS conectado em rede com precisão submétrica. Frequência de recepção de dados via código NMEA de até 10 Hz.

O levantamento será feito, por GPS, com o veículo percorrendo toda a extensão das vias com antena no teto, a uma velocidade nunca superior a 80 km por hora coletando as coordenadas a cada 5 metros, tanto em segmentos retos quanto em curvas.

DMI (Instrumento de Medição de Distância):

Deverá ser utilizado um Instrumento de Medição de Distâncias (DMI) com base em Encoder Digital, com medição de precisão menor de 0,3m/km; e ao início de cada levantamento pode ser zerado. O odômetro do veículo também será aferido e servirá de backup das informações das distâncias percorridas e atualizadas pelo DMI.

Base de dados

Envio de dados. As bases de dados apresentadas no formato exigido incluem:

Todas as informações apresentadas para acompanhar a verificação do local de teste (GPS, corrida de longa distância).

Levantamento Visual Detalhado (LVD) efetuado através das imagens georreferenciadas captadas.

Entende-se como LVD a situação da faixa de domínio, acostamento e sinalização da via, e serão cadastrados os seguintes itens:

Inventário de sinalização horizontal, vertical e aérea, placas compostas de regulamentação e advertência;

Inventário de tipo de plataforma;

Inventário de pontos notáveis, entroncamentos, cruzamentos, acessos, retornos, obras de

Secretaria Municipal de Suprimentos e Contratos/ Superintendência de Licitações

Rua João Luiz Alves, n.º 181, centro – CEP 37.130-143 – Alfenas(MG)

Fone Geral: (35)3698-1365 – Compras P.M.A: (35)3698-2110 - Compras F.M.S: (35) 3698-1364/2156

Contratos: (35) 3698 1359/65 – Financeiro P.M.A: (35)3698- 1774 - Financeiro F.M.S: (35) 3698-1372

Licitações: (35)3698-1360 - e-mail:licitacoes.contratos@alfenas.mg.gov.br

Horário de Atendimento: 12h às 18h





Prefeitura do Município de Alfenas

CNPJ/MF 18.243.220/0001-01

Praça Fausto Monteiro 347 – Centro – 37.130-000 - ALFENAS(MG)

Telefone: (35)3698-2000 – Email prefeitura@alfenas.mg.gov.br

FL.	

arte, túneis, passarelas, localidades, postos, acessos lindeiros;

Levantamento detalhado da localização da Via, tipo, dimensões, extensão, largura, número de faixas, etc. com referência geográfica. Os resultados e dados deverão ser apresentados em tabelas e executados em software, pós-processados e com a correção dos traçados das vias levantadas, com a eliminação de possíveis falhas gráficas, pela união dos vetores.

Pós-processamento e análise do vídeo registro digital

Os dados cadastrados serão aferidos usando-se a fotografia de vídeo combinando informação visual com mapas.

Viagem Virtual sincronizada

O sistema deverá permitir viajar de forma sincronizada observando o vídeo frontal e traseiro e visualizar a quilometragem da via.

Medição do comprimento e da área nas próprias imagens

O sistema a ser utilizado deverá permitir a medição de distâncias sobre áreas planas naimagem com precisão de cerca de 2%.

Após o levantamento dos dados e seu processamento, as informações serão organizadas em um banco de dados, de total compatibilidade, possibilitando até sua segmentação dinâmica.

Campos que deverão existir no banco:

- Descrição:

Secretaria Municipal de Suprimentos e Contratos/ Superintendência de Licitações

Rua João Luiz Alves, n.º 181, centro – CEP 37.130-143 – Alfenas(MG)

Fone Geral: (35)3698-1365 – Compras P.M.A: (35)3698-2110 - Compras F.M.S: (35) 3698-1364/2156

Contratos: (35) 3698 1359/65 – Financeiro P.M.A: (35)3698- 1774 - Financeiro F.M.S: (35) 3698-1372

Licitações: (35)3698-1360 - e-mail:licitacoes.contratos@alfenas.mg.gov.br

Horário de Atendimento: 12h às 18h





Prefeitura do Município de Alfenas

CNPJ/MF 18.243.220/0001-01

Praça Fausto Monteiro 347 – Centro – 37.130-000 - ALFENAS(MG)

Telefone: (35)3698-2000 – Email prefeitura@alfenas.mg.gov.br

FL.	

- Km Inicial;
- Km Final;
- Largura da via;
- Largura da calçada;
- Superfície da via;
- Superfície da calçada;
- Sentido do levantamento;
- Extensão total;
- Extensão dentro do município;
- Sinalização Vertical;
- Sinalização Horizontal;
- Sinalização Semafórica.

A codificação das vias será padronizada obedecendo-se às normas do IBGE para as letras e para os números o sistema de codificação do DNIT.

A codificação da via deverá ser antes do início do levantamento de campo. O código será utilizado para a identificação das fotos e a criação da pasta no arquivo de fotos.

Tabela De Codificações

Será apresentada para aprovação, a seguinte tabela de codificação que será utilizada no GPS para identificação dos pontos notáveis ao longo de cada via, conforme exemplo abaixo:

- P01 Início do Trecho;
- P02 Fim do Trecho;
- P03 Entroncamento com outra via;
- P04 Viaduto;
- P05 Início da Ponte;
- P06 Fim da Ponte;
- P07 Sinalização Vertical;

Secretaria Municipal de Suprimentos e Contratos/ Superintendência de Licitações

Rua João Luiz Alves, n.º 181, centro – CEP 37.130-143 – Alfenas(MG)

Fone Geral: (35)3698-1365 – Compras P.M.A: (35)3698-2110 - Compras F.M.S: (35) 3698-1364/2156

Contratos: (35) 3698 1359/65 – Financeiro P.M.A: (35)3698- 1774 - Financeiro F.M.S: (35) 3698-1372

Licitações: (35)3698-1360 - e-mail:licitacoes.contratos@alfenas.mg.gov.br

Horário de Atendimento: 12h às 18h





Prefeitura do Município de Alfenas

CNPJ/MF 18.243.220/0001-01

Praça Fausto Monteiro 347 – Centro – 37.130-000 - ALFENAS(MG)

Telefone: (35)3698-2000 – Email prefeitura@alfenas.mg.gov.br

FL.	

- P08 Sinalização Horizontal;
- P09 Sinalização Semafórica;
- P10 Distrito;
- P11 Bairro;
- P12 Vila.

Definição do Sistema de Projeção e Datum

- Sistema de Projeção: Policônica e UTM.
- Datum: SAD69 ou o utilizado no momento.

Para as informações da Longitude, Latitude e Altitude os dados deverão ser coletados pelo equipamento, seguindo o sistema de projeção e Datum.

Definição do início do levantamento da via: A definição do ponto inicial de cada via será feita em comum acordo com a Prefeitura, caso a caso.

Obrigações da contratada

Fornecer toda mão de obra, insumos e equipamentos necessários à execução dos serviços, atendendo ao padrão de sinalização requerida;

Fornecer transporte e alimentação para seus funcionários;

Manter seguros de acidentes de trabalho (INSS) e de responsabilidade civil para terceiros;

Fornecer equipamentos de proteção individual (EPIs) e uniformes para seus funcionários atendendo aos requisitos de segurança no trabalho.

Nortear a realização dos trabalhos de acordo com o projeto fornecido pela Contratante;

Obedecer aos regulamentos internos de segurança estabelecidos pela Contratante.

Secretaria Municipal de Suprimentos e Contratos/ Superintendência de Licitações

Rua João Luiz Alves, n.º 181, centro – CEP 37.130-143 – Alfenas(MG)

Fone Geral: (35)3698-1365 – Compras P.M.A: (35)3698-2110 - Compras F.M.S: (35) 3698-1364/2156

Contratos: (35) 3698 1359/65 – Financeiro P.M.A: (35)3698- 1774 - Financeiro F.M.S: (35) 3698-1372

Licitações: (35)3698-1360 - e-mail:licitacoes.contratos@alfenas.mg.gov.br

Horário de Atendimento: 12h às 18h





Prefeitura do Município de Alfenas

CNPJ/MF 18.243.220/0001-01

Praça Fausto Monteiro 347 – Centro – 37.130-000 - ALFENAS(MG)

Telefone: (35)3698-2000 – Email prefeitura@alfenas.mg.gov.br

FL.	

Obrigações da contratante

- Fornecer toda a documentação necessária para a execução dos serviços;
- Fornecer mapa das vias;
- Fornecer todas as licenças e autorizações junto aos órgãos competentes para a circulação dos veículos que irão realizar os levantamentos de campo.

CONJUNTO DE LUMINÁRIAS PARA TRAVESSIA

O conjunto é formado por um par de luminárias para travessia de pedestre.

Objetivo

Esta especificação estabelece as características básicas do funcionamento do iluminador aLED para travessia de pedestres.

Esta especificação exprime o estado da arte em tecnologia LED aplicada lâmpadas para travessia de pedestres.

Cada conjunto deverá ser composto por dois iluminadores, um em cada extremo da faixa de pedestre.

Definições

Entende-se por “lâmpada a LED para travessia iluminada de pedestres” como sendo a lâmpada para iluminação noturna das faixas de travessia de pedestres, composta por:

- LEDs de alta intensidade de última geração;
- Suporte em alumínio fundido para o conjunto da luminária;
- Haste de articulação;

Secretaria Municipal de Suprimentos e Contratos/ Superintendência de Licitações

Rua João Luiz Alves, n.º 181, centro – CEP 37.130-143 – Alfenas(MG)

Fone Geral: (35)3698-1365 – Compras P.M.A: (35)3698-2110 - Compras F.M.S: (35) 3698-1364/2156

Contratos: (35) 3698 1359/65 – Financeiro P.M.A: (35)3698- 1774 - Financeiro F.M.S: (35) 3698-1372

Licitações: (35)3698-1360 - e-mail:licitacoes.contratos@alfenas.mg.gov.br

Horário de Atendimento: 12h às 18h





Prefeitura do Município de Alfenas

CNPJ/MF 18.243.220/0001-01

Praça Fausto Monteiro 347 – Centro – 37.130-000 - ALFENAS(MG)

Telefone: (35)3698-2000 – Email prefeitura@alfenas.mg.gov.br

FL.	

- Fonte automática conversora de tensão acomodada no interior da lâmpada;
- Lente injetada em policarbonato transparente com óptica específica para o funcionamento em travessia de pedestres.

Requisitos Gerais

As Lâmpadas LEDs para Travessia de pedestres deverão possuir cabo de alimentação elétrica de seção mínima de 1,5 mm², ligando o conjunto óptico até a rede elétrica através de barrade bornes de 2,5 mm².

Requisitos Específicos:

Proteção Mecânica

As Lâmpadas LEDs para Travessia de Pedestres deverão possuir uma proteção mecânica (carcaça) que não permita acesso ao circuito, para se evitar curtos-circuitos, choques elétricos, danificações por contato etc., na cor preto fosco.

O encapsulamento dos diodos LED deverá ser resistente à radiação ultravioleta.

As Lâmpadas LEDs para Travessia de Pedestres deverão ser projetadas de maneira a garantir seu adequado funcionamento, nas vias públicas, para as mais diversas condições de meio ambiente, tais como chuvas, ventos, insolação direta sobre os grupos focais e vibrações mecânicas.

Funcionamento e Fixação

As lâmpadas LEDs para Travessia de Pedestres deverão funcionar no período noturno com acionamento através de fotocélula.

As lâmpadas deverão ser fixadas a uma altura de 4,00 metros do solo, tanto para os canteiros centrais como para os de faixa em pista única.

Secretaria Municipal de Suprimentos e Contratos/ Superintendência de Licitações

Rua João Luiz Alves, n.º 181, centro – CEP 37.130-143 – Alfenas(MG)

Fone Geral: (35)3698-1365 – Compras P.M.A: (35)3698-2110 - Compras F.M.S: (35) 3698-1364/2156

Contratos: (35) 3698 1359/65 – Financeiro P.M.A: (35)3698- 1774 - Financeiro F.M.S: (35) 3698-1372

Licitações: (35)3698-1360 - e-mail:licitacoes.contratos@alfenas.mg.gov.br

Horário de Atendimento: 12h às 18h





Prefeitura do Município de Alfenas

CNPJ/MF 18.243.220/0001-01

Praça Fausto Monteiro 347 – Centro – 37.130-000 - ALFENAS(MG)

Telefone: (35)3698-2000 – Email prefeitura@alfenas.mg.gov.br

FL.	

Deverá ser utilizada 1 (uma) Lâmpada para iluminação de até 7 (sete) metros de faixa de pedestres ou 2 (duas) Lâmpadas para distancias superiores de travessia iluminada.

As lâmpadas devem ser fixadas nas áreas onde se encontram SPU's (postes de iluminação) ou colunas semaforicas, com o corpo da lente voltado para a faixa de pedestres. Nos locais onde não existir pontos de fixação, a administração instalará colunas de 6m x 4" com altura de no mínimo 4 metros do solo.

Características Elétricas

A alimentação elétrica fornecida pela rede elétrica local deverá ser de tensão nominal de 90 a 240VCA com tolerância de • } 20% e frequência de 60 Hz • } 5%.

A potência nominal de cada Lâmpada LED para Travessia deve ser igual ou inferior a 80W, para a tensão de 127 ou 220 VCA.

O Fator de Potência não deve ser inferior a 0,90.

As lâmpadas LEDs para Travessia deverá possuir proteção contra transientes, surtos de tensão e outras interferências elétricas de acordo com a NBR 5419 Proteção de Estruturas contra descargas atmosféricas e NBR.

Instalações Elétricas de Baixa Tensão;

As lâmpadas LEDs para Travessia de Pedestres deverão operar na temperatura ambiente de - 20° C a 60° C e umidade relativa do ar de até 90%, sem prejuízo para os seus componentes.

Todo o conjunto composto pela carcaça metálica e haste de fixação deverão ser ligados ao condutor PE da Rede elétrica.

Características Fotométricas

A luminosidade deverá ser uniforme com o mínimo de 40 lux no meio da via e 150 lux na calçada próximo ao meio fio. O mínimo desejável em toda a via e de 20 lux.

Secretaria Municipal de Suprimentos e Contratos/ Superintendência de Licitações

Rua João Luiz Alves, n.º 181, centro – CEP 37.130-143 – Alfenas(MG)

Fone Geral: (35)3698-1365 – Compras P.M.A: (35)3698-2110 - Compras F.M.S: (35) 3698-1364/2156

Contratos: (35) 3698 1359/65 – Financeiro P.M.A: (35)3698- 1774 - Financeiro F.M.S: (35) 3698-1372

Licitações: (35)3698-1360 - e-mail:licitacoes.contratos@alfenas.mg.gov.br

Horário de Atendimento: 12h às 18h





Prefeitura do Município de Alfenas

CNPJ/MF 18.243.220/0001-01

Praça Fausto Monteiro 347 – Centro – 37.130-000 - ALFENAS(MG)

Telefone: (35)3698-2000 – Email prefeitura@alfenas.mg.gov.br

FL.	

Ensaaios - Deverão ser realizados os seguintes ensaios:

- Ensaio elétrico inicial;
- Verificar o funcionamento da amostra com tensão nominal;
- Ensaio Elétrico Final;
- Medir a Potência Aparente de entrada (S em VA), com tensão nominal;
- A Potência ativa (W) deve ser menor ou igual a 80 W;
- O Fator de Potência como sendo a razão entre as potências ativa e aparente, não deve ser menor que 0,90.

A critério da Administração, a contratada deverá apresentar laudos realizados por institutos ou órgãos nacionais com credencial do INMETRO.

Caso o laboratório realize os ensaios em laboratórios terceirizados, deverá constar no laudo o ensaio realizado especificando o instituto credenciado pelo INMETRO ou credenciado na ABIPTI (Associação Brasileira das Instituições de Pesquisa Tecnológica).

EQUIPE TÉCNICA

Equipe técnica

Composta por: 1 encarregado, 1 eletricista, 1 auxiliar, 1 motorista e caminhão equipado com baú.

Profissional Nível Superior

Tal profissional deverá pertencer ao quadro da contratada, terá como atribuição se responsabilizar por todos os serviços inerentes a sinalização viária, objeto deste.

Caminhão com baú

Montado sobre caminhão, deverá conter baú equipado com ferramentas e equipamentos

Secretaria Municipal de Suprimentos e Contratos/ Superintendência de Licitações

Rua João Luiz Alves, n.º 181, centro – CEP 37.130-143 – Alfenas(MG)

Fone Geral: (35)3698-1365 – Compras P.M.A: (35)3698-2110 - Compras F.M.S: (35) 3698-1364/2156

Contratos: (35) 3698 1359/65 – Financeiro P.M.A: (35)3698- 1774 - Financeiro F.M.S: (35) 3698-1372

Licitações: (35)3698-1360 - e-mail:licitacoes.contratos@alfenas.mg.gov.br

Horário de Atendimento: 12h às 18h





Prefeitura do Município de Alfenas

CNPJ/MF 18.243.220/0001-01

Praça Fausto Monteiro 347 – Centro – 37.130-000 - ALFENAS(MG)

Telefone: (35)3698-2000 – Email prefeitura@alfenas.mg.gov.br

FL.	

necessários ao desempenho da função.

Horário de trabalho: A ser definido em ordem de serviço.

CONSIDERAÇÕES GERAIS PARA EQUIPAMENTOS/EQUIPES

- os serviços deverão ser executados mediante emissão de ordem de serviço;
- os horários para execução dos serviços serão preferencialmente no período diurno, salvo exceções que poderão ser executados em período noturno durante os dias de semana ou aos finais de semana e feriados, a fim de viabilizar a operação da obra;
- O prazo para execução dos serviços será determinado na ordem de serviços;
- Todos os trabalhos realizados estarão sujeitos a conferência por um colaborador da secretaria e no caso de dúvidas justificadas, será solicitada inspeção, teste ou análise de qualidade, a ser realizado por pessoa ou órgão indicado pela secretaria, de acordo com as normas da ABNT e INMETRO, sendo os custos decorrentes arcados pela contratada;
- Todos os serviços realizados deverão ter a devida sinalização da obra, contendo cones, cavaletes e demais dispositivos de segurança necessários para a sua execução.

ELEMENTOS DE ACESSIBILIDADE – RAMPA DE ACESSIBILIDADE

Na aplicação desta especificação é necessário consultar: ABNT NBR 9050 (Acessibilidade a edificações, mobiliário, espaços e equipamentos urbanos).

A sua utilização é recomendada nas seguintes situações:

- em travessias com fluxo de pedestres superior a 500 pedestres/hora e fluxo de veículos inferior a 100 veículos/hora;
- travessia em vias com largura inferior a 6,00 m.

Secretaria Municipal de Suprimentos e Contratos/ Superintendência de Licitações

Rua João Luiz Alves, n.º 181, centro – CEP 37.130-143 – Alfenas(MG)

Fone Geral: (35)3698-1365 – Compras P.M.A: (35)3698-2110 - Compras F.M.S: (35) 3698-1364/2156

Contratos: (35) 3698 1359/65 – Financeiro P.M.A: (35)3698- 1774 - Financeiro F.M.S: (35) 3698-1372

Licitações: (35)3698-1360 - e-mail:licitacoes.contratos@alfenas.mg.gov.br

Horário de Atendimento: 12h às 18h





Prefeitura do Município de Alfenas

CNPJ/MF 18.243.220/0001-01

Praça Fausto Monteiro 347 – Centro – 37.130-000 - ALFENAS(MG)

Telefone: (35)3698-2000 – Email prefeitura@alfenas.mg.gov.br

FL.	

Critérios de Construção

As calçadas devem ser rebaixadas junto às travessias de pedestres sinalizadas com ou semhaver desnível entre o término do rebaixamento da calçada e o leito carroçável.

Os rebaixamentos de calçadas devem ser construídos na direção do fluxo de pedestres.

A inclinação deve ser constante e não superior a 8,33% (1:12), conforme exemplos A, B, C e D.

A largura dos rebaixamentos deve ser igual à largura das faixas de travessia de pedestres, quando o fluxo de pedestres calculado ou estimado for superior a 25 pedestres/min/m.

Em locais onde o fluxo de pedestres for igual ou inferior a 25 pedestres/min/m e houver interferência que impeça o rebaixamento da calçada em toda a extensão da faixa de travessia, admite-se rebaixamento da calçada em largura inferior até um limite mínimo de 1,20 m de largura de rampa.

Quando a faixa de pedestres estiver alinhada com a calçada da via transversal, admite-se o rebaixamento total da calçada na esquina, conforme figura rebaixamento C.

Onde a largura do passeio não for suficiente para acomodar o rebaixamento e a faixa livre (figura rebaixamentos A e B), deve ser feito o rebaixamento total da largura da calçada, com largura mínima de 1,50 m e com rampas laterais com inclinação máxima de 8,33%, conforme figura - rebaixamento D.

Os rebaixamentos das calçadas localizados em lados opostos da via devem estar alinhados entre si.

Deve ser garantida uma faixa livre no passeio, além do espaço ocupado pelo rebaixamento, de no mínimo 0,80 m, sendo recomendável 1,20 m (ver figura - rebaixamento A).

As abas laterais dos rebaixamentos (figura - rebaixamento A) devem ter projeção horizontal mínima de 0,50m e compor planos inclinados de acomodação. A inclinação máxima recomendada é de 10%.

Quando a superfície imediatamente ao lado dos rebaixamentos contiver obstáculos, as abas laterais podem ser dispensadas. Neste caso, deve ser garantida faixa livre de no mínimo 1,20 m, sendo o recomendável 1,50 m, conforme figura – rebaixamento B.

Secretaria Municipal de Suprimentos e Contratos/ Superintendência de Licitações

Rua João Luiz Alves, n.º 181, centro – CEP 37.130-143 – Alfenas(MG)

Fone Geral: (35)3698-1365 – Compras P.M.A: (35)3698-2110 - Compras F.M.S: (35) 3698-1364/2156

Contratos: (35) 3698 1359/65 – Financeiro P.M.A: (35)3698- 1774 - Financeiro F.M.S: (35) 3698-1372

Licitações: (35)3698-1360 - e-mail:licitacoes.contratos@alfenas.mg.gov.br

Horário de Atendimento: 12h às 18h





Prefeitura do Município de Alfenas

CNPJ/MF 18.243.220/0001-01

Praça Fausto Monteiro 347 – Centro – 37.130-000 - ALFENAS(MG)

Telefone: (35)3698-2000 – Email prefeitura@alfenas.mg.gov.br

FL.

Os rebaixamentos de calçadas devem ser sinalizados.

Os rebaixamentos de calçadas podem ser executados conforme exemplos A, B, C e D.

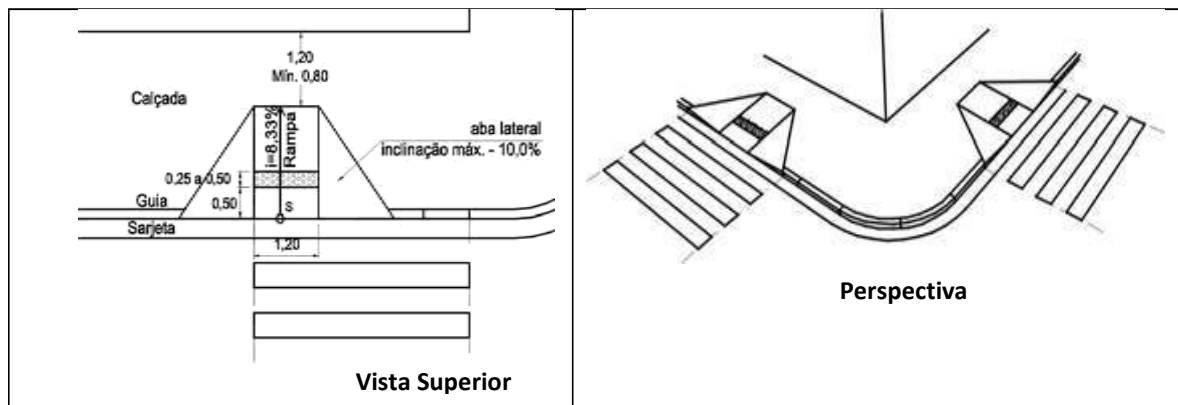

REBAIXAMENTO A

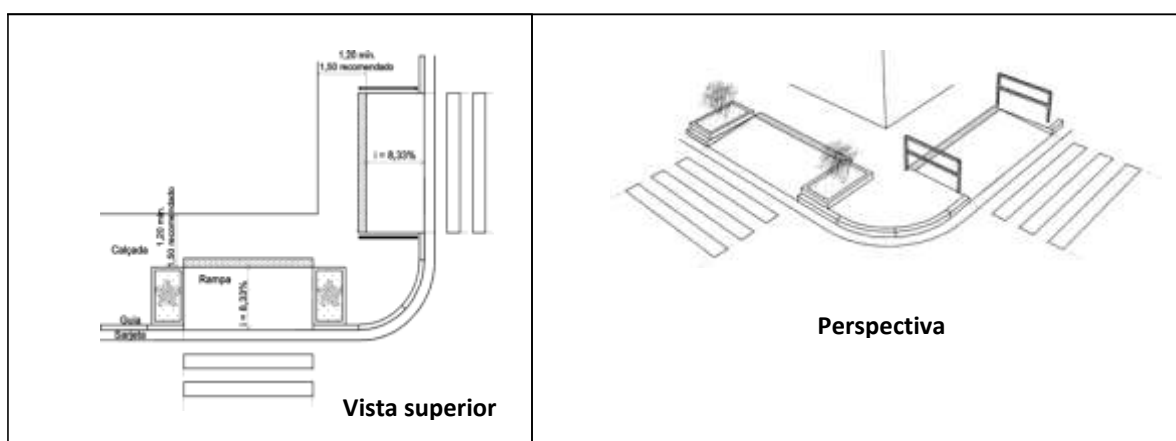

REBAIXAMENTO B

Secretaria Municipal de Suprimentos e Contratos/ Superintendência de Licitações

Rua João Luiz Alves, n.º 181, centro – CEP 37.130-143 – Alfenas(MG)

Fone Geral: (35)3698-1365 – Compras P.M.A: (35) 3698-2110 - Compras F.M.S: (35) 3698-1364/2156

Contratos: (35) 3698 1359/65 – Financeiro P.M.A: (35) 3698- 1774 - Financeiro F.M.S: (35) 3698-1372

Licitações: (35)3698-1360 - e-mail:licitacoes.contratos@alfenas.mg.gov.br

Horário de Atendimento: 12h às 18h





Prefeitura do Município de Alfenas

CNPJ/MF 18.243.220/0001-01

Praça Fausto Monteiro 347 – Centro – 37.130-000 - ALFENAS(MG)

Telefone: (35)3698-2000 – Email prefeitura@alfenas.mg.gov.br

FL.

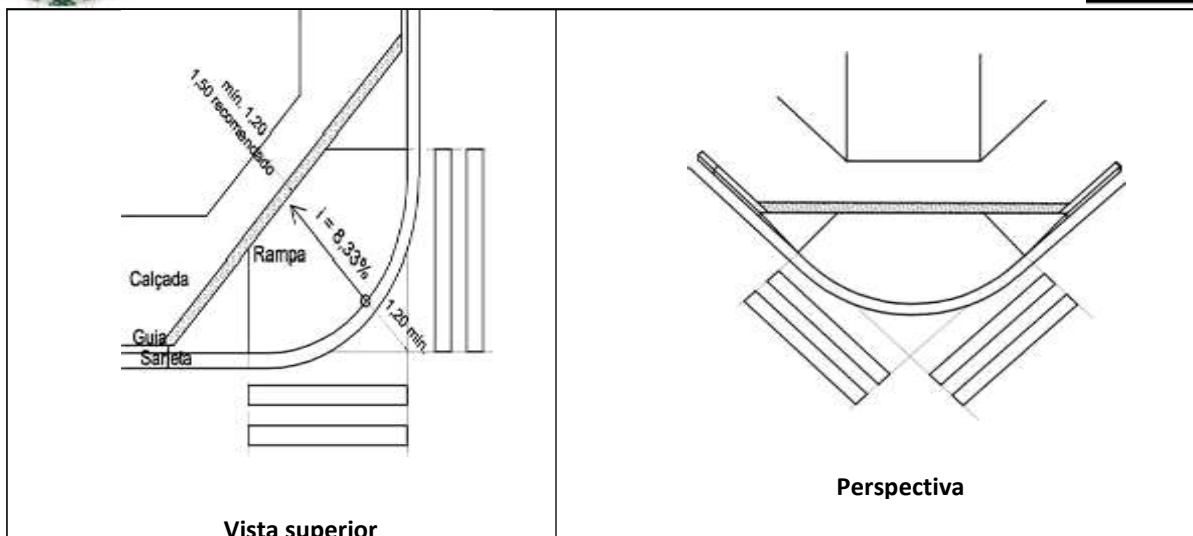

REBAIXAMENTO C

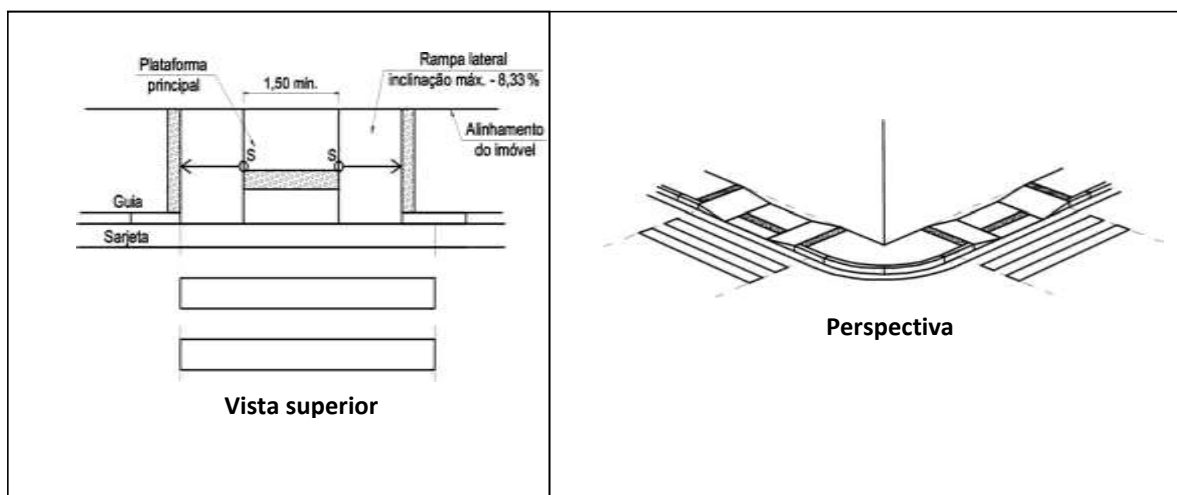

REBAIXAMENTO D

Secretaria Municipal de Suprimentos e Contratos/ Superintendência de Licitações

Rua João Luiz Alves, n.º 181, centro – CEP 37.130-143 – Alfenas(MG)

Fone Geral: (35)3698-1365 – Compras P.M.A: (35)3698-2110 - Compras F.M.S: (35) 3698-1364/2156

Contratos: (35) 3698 1359/65 – Financeiro P.M.A: (35)3698- 1774 - Financeiro F.M.S: (35) 3698-1372

Licitações: (35)3698-1360 - e-mail:licitacoes.contratos@alfenas.mg.gov.br

Horário de Atendimento: 12h às 18h





Prefeitura do Município de Alfenas

CNPJ/MF 18.243.220/0001-01

Praça Fausto Monteiro 347 – Centro – 37.130-000 - ALFENAS(MG)

Telefone: (35)3698-2000 – Email prefeitura@alfenas.mg.gov.br

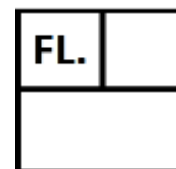

Os rebaixamentos de calçada podem estar localizados nas esquinas, nos meios de quadra e nos canteiros divisores de pistas.

MATERIAIS DIVERSOS SINALIZAÇÃO VERTICAL

- Chapa de ferro liso de 60 x 80 cm e espessura n° 16;
- Barra de ferro chato 1 x ¼ (6,0 metros);
- Barra de ferro chato 1.1/2 x 1/8 (6,0 metros);
- Barra de ferro chato 1 x1/8 (6,0 metros);
- Selo fecho liso ½ 12,7 mm aço inox 304 Chapa lisa n° 16 de 50 x 50 cm;
- Chapa de ferro lisa redonda de 50 cm de diâmetro;
- Chapa de ferro oitavada de 60 cm de diâmetro;
- Tubo para sinalização, com 3,00 m x 2.1/2" de diâmetro externo e parede de 3/16;
- Fita de aço inoxidável (304) de ½" de largura x 0,5 mm de espessura, 30 metros.

8. DO VALOR ESTIMADO

A estimativa de custo realizada pelo setor requisitante, importância em R\$ 7.285.460,22 (sete milhões, duzentos e oitenta e cinco mil, quatrocentos e sessenta reais e vinte e dois centavos). O valor atribuído ao certame foi buscado em pesquisa de mercado.

9. FUNDAMENTAÇÃO LEGAL E RECURSOS ORÇAMENTÁRIOS.

A execução do serviço, objeto do presente Termo de Referência, encontra amparo na lei 10.520/2002, Decreto nº 1.037/2013 e suas alterações, subsidiada pela lei 8.666/93 e alterações posteriores.

10. TABELA DE DOTAÇÕES ORÇAMENTARIAS

As despesas com a presente licitação correrão a conta da Dotação Orçamentária, consignadas na proposta orçamentária do exercício de 2022 e da sua correspondente para o exercício seguinte, conforme abaixo:

Classificação Institucional	Funcional Programática	Elemento da Despesa	N.º da Despesa
01.12.02	026.782.0016.2.041	3.3.90.39	296/2022

Secretaria Municipal de Suprimentos e Contratos/ Superintendência de Licitações

Rua João Luiz Alves, n.º 181, centro – CEP 37.130-143 – Alfenas(MG)

Fone Geral: (35)3698-1365 – Compras P.M.A: (35)3698-2110 - Compras F.M.S: (35) 3698-1364/2156

Contratos: (35) 3698 1359/65 – Financeiro P.M.A: (35)3698- 1774 - Financeiro F.M.S: (35) 3698-1372

Licitações: (35)3698-1360 - e-mail:licitacoes.contratos@alfenas.mg.gov.br

Horário de Atendimento: 12h às 18h





Prefeitura do Município de Alfenas

CNPJ/MF 18.243.220/0001-01

Praça Fausto Monteiro 347 – Centro – 37.130-000 - ALFENAS(MG)

Telefone: (35)3698-2000 – Email prefeitura@alfenas.mg.gov.br

FL.	

11. DA FORMA DE EXECUÇÃO, DO PRAZO E LOCAL DE ENTREGA DO OBJETO:

Execução indireta e parcelada na medida do consumo sob o regime de empreitada por preço global. O Serviço será realizado pelo período de doze (12) meses, por meio da Secretaria Municipal de Defesa Social.

12. DURAÇÃO DA ATA DE REGISTRO DE PREÇO:

A execução da presente Ata de Registro de Preço, terá validade de doze (12) meses a partir da sua assinatura .

13. QUALIFICAÇÃO TÉCNICA

a) Comprovação de registro da empresa e inscrição do profissional de nível superior no Conselho Regional de Engenharia e Agronomia – CREA/CAU, com jurisdição sobre o domicílio de sua sede. Caso seja vencedora do certame, após a aprovação na Prova de Conceito, a licitante e o profissional responsável pelo projeto vencedor deverão apresentar o comprovante de regularização e a respectiva ART do CREA/CAU, antes do recebimento da Ordem de Serviços.

b) Comprovação da qualificação operacional, nos termos do inciso II, do artigo 30 da Lei Federal nº 8.666/93, a ser realizada mediante apresentação de atestados fornecidos por pessoas jurídicas de direito público ou privado, devidamente registrados nas entidades profissionais competentes, admitindo-se a imposição de quantitativos mínimos de prova de execução de serviços similares. Atestado(s) ou Certidão(ões) de Técnico-Profissional, fornecido por pessoa jurídica de direito público ou privado, em nome de profissional de nível superior, integrante do corpo técnico da empresa devidamente registrado no órgão competente CAU ou CREA, no qual se comprove a execução de:

Quadro 01. Itens a serem comprovados (técnico profissional)

ITEM	DESCRIÇÃO	UN
01.	SINALIZAÇÃO VERTICAL	
	Instalação de Placas de regulamentação / advertência em alumínio, aço ou fibra de vidro em silkscreen	m ²
	Instalação de Colunas	un
02.	SINALIZAÇÃO HORIZONTAL E ACESSIBILIDADE	
	Demarcação de solo com Tinta à base de resina acrílica (branco / amarelo)	m ²

Secretaria Municipal de Suprimentos e Contratos/ Superintendência de Licitações

Rua João Luiz Alves, n.º 181, centro – CEP 37.130-143 – Alfenas(MG)

Fone Geral: (35)3698-1365 – Compras P.M.A: (35)3698-2110 - Compras F.M.S: (35) 3698-1364/2156

Contratos: (35) 3698 1359/65 – Financeiro P.M.A: (35)3698- 1774 - Financeiro F.M.S: (35) 3698-1372

Licitações: (35)3698-1360 - e-mail:licitacoes.contratos@alfenas.mg.gov.br

Horário de Atendimento: 12h às 18h





Prefeitura do Município de Alfenas

CNPJ/MF 18.243.220/0001-01

Praça Fausto Monteiro 347 – Centro – 37.130-000 - ALFENAS(MG)

Telefone: (35)3698-2000 – Email prefeitura@alfenas.mg.gov.br

FL.	

	Instalação de Tacha monodirecional ou bidirecional (branco / amarelo)	un
	Instalação de Tachão monodirecional ou bidirecional (branco / amarelo)	un
	Fornecimento e implantação rampa de acessibilidade	un

c) Atestado(s) ou Certidão(ões) de Capacidade técnica, fornecido por pessoa jurídica de direito público ou privado que tenha gestão sobre o trânsito, necessariamente em nome da licitante. Não serão aceitos em nenhuma hipótese, para comprovação de aptidão técnica-operacional do licitante, cessão de tecnologia ou instrumentos de natureza similar entre a licitante e terceiros, mesmo que sejam pertencentes ao um mesmo grupo econômico, ou cujo(s) o(s) responsável(eis) técnico(s) seja(m) o mesmo licitante. Os atestados ou certidões devem comprovar a execução dos seguintes itens:

Quadro 02. Quantidades a serem atestadas (operacional)

ITEM	DESCRIÇÃO	UN
01.	SINALIZAÇÃO VERTICAL	
	Instalação de Placas de regulamentação / advertência em alumínio, aço ou fibra de vidro em silkscreen	1,0m ² ou 10 unidades
	Instalação de Colunas	4 un
02.	SINALIZAÇÃO HORIZONTAL E ACESSIBILIDADE	
	Demarcação de solo com Tinta à base de resina acrílica (branco / amarelo)	10 m ²
	Instalação de Tacha monodirecional ou bidirecional (branco / amarelo)	1 un
	Instalação de Tachão monodirecional ou bidirecional (branco / amarelo)	1 un
	Fornecimento e implantação rampa de acessibilidade	2 un

Será permitido a soma dos atestados.

Secretaria Municipal de Suprimentos e Contratos/ Superintendência de Licitações

Rua João Luiz Alves, n.º 181, centro – CEP 37.130-143 – Alfenas(MG)

Fone Geral: (35)3698-1365 – Compras P.M.A: (35)3698-2110 - Compras F.M.S: (35) 3698-1364/2156

Contratos: (35) 3698 1359/65 – Financeiro P.M.A: (35)3698- 1774 - Financeiro F.M.S: (35) 3698-1372

Licitações: (35)3698-1360 - e-mail:licitacoes.contratos@alfenas.mg.gov.br

Horário de Atendimento: 12h às 18h





Prefeitura do Município de Alfenas

CNPJ/MF 18.243.220/0001-01

Praça Fausto Monteiro 347 – Centro – 37.130-000 - ALFENAS(MG)

Telefone: (35)3698-2000 – Email prefeitura@alfenas.mg.gov.br

FL.	

Caso o responsável técnico não esteja mencionado na Certidão de Registro da Empresa, a empresa vencedora deverá comprovar o vínculo empregatício com o profissional mencionado na documentação da CAT, **antes da assinatura do contrato**, através da apresentação de cópia da Carteira de Trabalho e Previdência Social (CTPS), da ficha de registro de empregados e/ou contrato de prestação de serviços (no caso de algum profissional ser sócio da empresa, não é necessário apresentar comprovação de vínculo, o que se dará pelo próprio contrato social).

Na análise do(s) atestado(s) apresentado(s) pelos Licitantes, será levado em conta a natureza dos objetos efetivamente fornecidos, assim considerados os similares de complexidade tecnológica e operacional equivalente ou superior, independente da redação do(s) respectivo(s) atestado(s).

14. AMOSTRA E PROVA DE CONCEITO

A prova de conceito é definida pelo artigo *INCISO XXV do 2º da Instrução Normativa nº 04/2014, da Secretária de Logística e Tecnologia da Informação SLTI do Ministério do Planejamento, Orçamento e Gestão – MPOG*, como sendo a “amostra a ser fornecida pelo licitante classificado provisoriamente em primeiro lugar para realização dos testes necessários à verificação do atendimento às especificações técnicas definidas no Termo de Referência ou Projeto Básico”.

Sobre a Prova de Conceito, antes de declarar a licitante vencedora do processo licitatório, a licitante (com menor preço ofertado) deverá realizar uma demonstração para avaliação técnica na Prefeitura, a fim de que possa avaliar se os equipamentos/soluções que estão sendo ofertados atendem a todas as exigências/requisitos técnicos obrigatórios constantes do Termo de Referência do Edital.

Encerrada a fase de lances, a sessão pública do pregão será suspensa pelo(a) Pregoeiro(a), iniciando-se imediatamente a contagem do prazo previsto para a entrega das amostras.

As amostras deverão ser apresentadas somente pelo detentor da melhor proposta, atendendo às prerrogativas do Termo de Referência, que serão analisadas pela equipe técnica da unidade requisitante – Administração, a qual emitirá parecer de aprovação ou reprovação, quanto à qualidade e a adequação das características às especificações técnicas descritas no edital.

As amostras deverão obedecer todas às especificações constantes neste Termo de Referência,

Secretaria Municipal de Suprimentos e Contratos/ Superintendência de Licitações

Rua João Luiz Alves, n.º 181, centro – CEP 37.130-143 – Alfenas(MG)

Fone Geral: (35)3698-1365 – Compras P.M.A: (35) 3698-2110 - Compras F.M.S: (35) 3698-1364/2156

Contratos: (35) 3698 1359/65 – Financeiro P.M.A: (35) 3698- 1774 - Financeiro F.M.S: (35) 3698-1372

Licitações: (35)3698-1360 - e-mail:licitacoes.contratos@alfenas.mg.gov.br

Horário de Atendimento: 12h às 18h





Prefeitura do Município de Alfenas

CNPJ/MF 18.243.220/0001-01

Praça Fausto Monteiro 347 – Centro – 37.130-000 - ALFENAS(MG)

Telefone: (35)3698-2000 – Email prefeitura@alfenas.mg.gov.br

FL.	

sob pena de reprovação, no prazo de até 10 (dez) dias após a suspensão da sessão pública do pregão, podendo ser prorrogado por igual período, mediante pedido feito pela licitante devidamente justificado.

A execução da análise e testes das amostras (equipamentos) apresentadas, garantem ao Município a possibilidade de comprovar suas funcionalidades e eficiência técnica.

Desta forma, serão realizados testes em escala real com o monitoramento da funcionalidade, operacionalidade e resultado das simulações nas vias do município.

Quanto as amostras:

Para avaliação dos equipamentos a licitante classificado em primeiro lugar na fase de lances, deverá fornecer os seguintes itens:

Sinalização Horizontal , Vertical e Acessibilidade

As amostras devem ser apresentadas em embalagem ou invólucro lacrado e identificado, devidamente adequado para o transporte e a guarda.

Devem ser apresentadas as seguintes amostras:

DESCRIÇÃO DAS AMOSTRAS			
ITEM	DESCRIÇÃO	QUANTIDADE	UN
01.	SINALIZAÇÃO VERTICAL		
	Coluna P-51 para fixação de placas de orientação	1,00	un
02.	SINALIZAÇÃO HORIZONTAL		
	Tacha monodirecional ou bidirecional (branco /	1,00	un

Secretaria Municipal de Suprimentos e Contratos/ Superintendência de Licitações

Rua João Luiz Alves, n.º 181, centro – CEP 37.130-143 – Alfenas(MG)

Fone Geral: (35)3698-1365 – Compras P.M.A: (35)3698-2110 - Compras F.M.S: (35) 3698-1364/2156

Contratos: (35) 3698 1359/65 – Financeiro P.M.A: (35)3698- 1774 - Financeiro F.M.S: (35) 3698-1372

Licitações: (35)3698-1360 - e-mail:licitacoes.contratos@alfenas.mg.gov.br

Horário de Atendimento: 12h às 18h





Prefeitura do Município de Alfenas

CNPJ/MF 18.243.220/0001-01

Praça Fausto Monteiro 347 – Centro – 37.130-000 - ALFENAS(MG)

Telefone: (35)3698-2000 – Email prefeitura@alfenas.mg.gov.br

FL.	

	amarelo)		
03.	SINALIZAÇÃO HORIZONTAL E VERTICAL		
	Veículo com Sistema de Georeferenciamento	1,00	un
04.	ACESSIBILIDADE		
	Rampa de acessibilidade para portador de necessidade especial	1,00	un

A incompatibilidade da(s) amostra(s) apresentada(s) com as características do(s) produto(s) especificados no Edital e Anexos implicará na reprovação dessa(s), bem como na consequente desclassificação do licitante. Neste caso, serão solicitadas amostras da licitante melhor classificada, desde que atendida as condições habilitatórias constantes do edital na ordem de classificação, procedendo à sua análise, e assim sucessivamente, até a apuração de amostras que atendam ao edital.

CRITÉRIO DE AVALIAÇÃO DAS AMOSTRAS

Somente serão analisadas as amostras da licitante vencedora do Certame.

A avaliação de conformidade das amostras será realizada com base nas especificações técnicas, contidas no edital em seu Termo de Referência.

Caso o corpo técnico da municipalidade julgue necessário, poderá encaminhar as amostras para avaliação em laboratórios credenciados no INMETRO, ou associados na ABIPT.

A empresa declarada vencedora, antes da assinatura do contrato deverá encaminhar no prazo máximo de 05 (cinco) dias os laudos dos produtos acima relacionados.

Verificação de Conformidade de Análise das Amostras:

Coluna P-51 para fixação de placas de orientação

Verificação	Critério
a) Visual	A amostra deverá ser construída conforme especificação.
b) Dimensional	Deverá atender as normas previstas

Tacha monodirecional ou bidirecional (branco/ amarelo).

Verificação	Critério
a) Visual	Será verificado o aspecto visual e qualidade da Tacha
b) Dimensional	Serão verificados os aspectos de refletância e dimensional da tacha

Rampade acessibilidade para portador de necessidade especial

Secretaria Municipal de Suprimentos e Contratos/ Superintendência de Licitações

Rua João Luiz Alves, n.º 181, centro – CEP 37.130-143 – Alfenas(MG)

Fone Geral: (35)3698-1365 – Compras P.M.A: (35)3698-2110 - Compras F.M.S: (35) 3698-1364/2156

Contratos: (35) 3698 1359/65 – Financeiro P.M.A: (35)3698- 1774 - Financeiro F.M.S: (35) 3698-1372

Licitações: (35)3698-1360 - e-mail:licitacoes.contratos@alfenas.mg.gov.br

Horário de Atendimento: 12h às 18h





Prefeitura do Município de Alfenas

CNPJ/MF 18.243.220/0001-01

Praça Fausto Monteiro 347 – Centro – 37.130-000 - ALFENAS(MG)

Telefone: (35)3698-2000 – Email prefeitura@alfenas.mg.gov.br

FL.	
-----	--

Verificação	Critério
c) Visual	A amostra deverá ser construída conforme especificação.
d) Dimensional	Deverá atender as normas previstas

Veículo com Sistema de Georeferenciamento

SISTEMA DE GEOREFERENCIAMENTO

Deverá ser apresentado 01 (um) Veículo dotado de equipamento composto de câmeras de vídeo captura e notebook com software de vídeo captura de sistema de coordenadas referenciadas geograficamente.

Será realizada a verificação DE TODOS OS ITENS EXIGIDOS do Sistema de Georeferenciamento.

A licitante deverá comprovar sua capacidade de atendimento ao objeto licitado, demonstrando por completo e com o sistema em funcionamento todas as funcionalidades dos Software, inclusive percorrendo uma rota de 500m.

Premissas para as demonstrações

A PROPONENTE deverá demonstrar de forma prática, a capacidade de atendimento a todas as funcionalidades solicitadas nos itens e subitens deste termo de referência.

Os testes funcionais da solução, avaliarão se a solução proposta atende ao solicitado conforme requisitos técnicos especificados no Termo de Referência do Edital;

Ao final dos testes será emitido relatório de aprovação da solução baseada nos resultados dos testes realizados. A assinatura do contrato dependerá da aprovação. Sua não aprovação acarretará a automática exclusão da proponente;

Importante: a não apresentação de qualquer amostra ou não atendimento a quaisquer dos itens, inabilitará a licitante do certame. Devendo ser convocada a próxima melhor classificada. No caso em que todas as licitante forem desclassificadas, a concorrência será considerada deserta.

Considerações:

Os licitantes que manifestarem interesse poderão acompanhar a realização dos testes de aprovação das amostras.

Secretaria Municipal de Suprimentos e Contratos/ Superintendência de Licitações

Rua João Luiz Alves, n.º 181, centro – CEP 37.130-143 – Alfenas(MG)

Fone Geral: (35)3698-1365 – Compras P.M.A: (35)3698-2110 - Compras F.M.S: (35) 3698-1364/2156

Contratos: (35) 3698 1359/65 – Financeiro P.M.A: (35)3698- 1774 - Financeiro F.M.S: (35) 3698-1372

Licitações: (35)3698-1360 - e-mail:licitacoes.contratos@alfenas.mg.gov.br

Horário de Atendimento: 12h às 18h





Prefeitura do Município de Alfenas

CNPJ/MF 18.243.220/0001-01

Praça Fausto Monteiro 347 – Centro – 37.130-000 - ALFENAS(MG)

Telefone: (35)3698-2000 – Email prefeitura@alfenas.mg.gov.br

FL.	

Encerrada a apresentação, o Departamento de Trânsito, responsável pela análise, identificará as conclusões acerca do atendimento ou não das amostras e consignará a decisão em Ata a ser elaborada ao final da apresentação do sistema, que será assinada pelos membros e os participantes presentes que demonstrarem interesse em assinar.

Os demais licitantes que estiverem acompanhando e desejarem se manifestar identificando o não cumprimento, divergência ou exprimir dúvida sobre alguma funcionalidade, deverá fazê-lo por escrito a comissão de licitação.

15. DAS OBRIGAÇÕES DAS PARTES:

A Detentora da Ata deverá:

Entregar os serviços conforme autorização de fornecimento, obedecendo à quantidade e qualidade.

Responsabilizar-se por todos os tributos e contribuições para fiscais cujo fato imponible esteja relacionado ao cumprimento da contratação objeto deste Termo;

Responsabilizar-se por todos os atos, omissos ou comissos que venha praticar, cabendo às respectivas indenizações em face desses e em favor do Município de Alfenas, vindo a serem restituídos os valores pagos devidamente corrigidos;

Responsabilizar-se pelos danos causados diretos ou indiretos a Prefeitura do Município de Alfenas ou a terceiros, decorrentes de sua culpa ou dolo, quando da execução do objeto deste Termo de Referência;

Arcar com todas as despesas decorrentes da contratação do objeto deste Termo de Referência, inclusive materiais, mão de obra, locomoção, seguro de acidentes, impostos, contribuições previdenciárias, encargos trabalhistas, e outras decorrentes da execução do objeto licitado, sem qualquer relação de solidariedade ou subsidiariedade com o Município.

Manter durante o período de execução do objeto licitado, as condições de regularidade solicitadas quando da fase de habilitação.

Providenciar a imediata correção das deficiências, falhas ou irregularidades constatadas pelo Município na entrega dos produtos.

Secretaria Municipal de Suprimentos e Contratos/ Superintendência de Licitações

Rua João Luiz Alves, n.º 181, centro – CEP 37.130-143 – Alfenas(MG)

Fone Geral: (35)3698-1365 – Compras P.M.A: (35)3698-2110 - Compras F.M.S: (35) 3698-1364/2156

Contratos: (35) 3698 1359/65 – Financeiro P.M.A: (35)3698- 1774 - Financeiro F.M.S: (35) 3698-1372

Licitações: (35)3698-1360 - e-mail:licitacoes.contratos@alfenas.mg.gov.br

Horário de Atendimento: 12h às 18h





Prefeitura do Município de Alfenas

CNPJ/MF 18.243.220/0001-01

Praça Fausto Monteiro 347 – Centro – 37.130-000 - ALFENAS(MG)

Telefone: (35)3698-2000 – Email prefeitura@alfenas.mg.gov.br

FL.	

Manter durante o período de execução dos serviços contratados, as condições de regularidade solicitadas quando da fase de habilitação.

Providenciar a imediata correção das deficiências, falhas ou irregularidades dos produtos entregues pela Detentora da Ata.

16. O Município deverá:

Atestar nas notas fiscais/faturas a efetiva entrega do objeto desta Ata;

Aplicar a empresa vencedora penalidades, quando for o caso;

Prestar a Detentora da Ata toda e qualquer informação, por esta solicitada, necessária a perfeita execução da Ata.

Efetuar o pagamento a Detentora da Ata no prazo avençado, após a entrega da nota fiscal no setor competente;

A Secretaria Municipal responsável designará um servidor que será o responsável pela fiscalização da Ata, no que compete à execução do serviço, observando todos os aspectos (prazo de entrega, local de entrega, observância acerca da qualidade, manutenção da relação inicial entre os encargos do detentor da ata e a retribuição da Administração para a justa remuneração do fornecimento, objetivando a manutenção do equilíbrio econômico-financeiro inicial da ata).

Acompanhar e fiscalizar a execução, receber provisoriamente e definitivamente nos termos da Lei.

17. DECLARAÇÃO DE CONHECIMENTO TÉCNICO E DA VISITA TÉCNICA

As Empresas poderão realizar a visita aos locais onde serão realizados os serviços deste projeto, e se inteirar, sob sua exclusiva responsabilidade, das condições do local, avaliando problemas futuros, de modo que os custos propostos cubram quaisquer dificuldades decorrentes de sua execução, e obter todas as informações que possam ser necessárias para a elaboração da proposta e execução da Ata de Registro de Preço;

É de inteira responsabilidade das Empresas a verificação IN LOCO das dificuldades e dimensionamento dos dados necessários à apresentação da Proposta. A não verificação

Secretaria Municipal de Suprimentos e Contratos/ Superintendência de Licitações

Rua João Luiz Alves, n.º 181, centro – CEP 37.130-143 – Alfenas(MG)

Fone Geral: (35)3698-1365 – Compras P.M.A: (35)3698-2110 - Compras F.M.S: (35) 3698-1364/2156

Contratos: (35) 3698 1359/65 – Financeiro P.M.A: (35)3698- 1774 - Financeiro F.M.S: (35) 3698-1372

Licitações: (35)3698-1360 - e-mail:licitacoes.contratos@alfenas.mg.gov.br

Horário de Atendimento: 12h às 18h





Prefeitura do Município de Alfenas

CNPJ/MF 18.243.220/0001-01

Praça Fausto Monteiro 347 – Centro – 37.130-000 - ALFENAS(MG)

Telefone: (35)3698-2000 – Email prefeitura@alfenas.mg.gov.br

FL.	

destas dificuldades não poderá ser invocada no desenrolar dos trabalhos como fonte de alteração dos termos contratuais que venham a ser estabelecidos;

Os custos de deslocamento ao(s) local(is) de visita correrão por exclusiva conta das Empresas proponentes;

Como comprovação, as Empresas proponentes deverão apresentar, obrigatoriamente, declaração informando que possui o conhecimento suficiente do espaço onde irá prestar os serviços, bem como, da logística necessária para a instalação dos equipamentos e assim, ter base para a formação do preço, conforme modelo Anexo II – Modelo de Declaração de Conhecimento do Local dos Serviços, deste projeto, (sendo desclassificada a Empresa licitante que não cumprir esta exigência);

A visita para vistoria deverá ser previamente agendada e poderá ser efetuada até 48 (quarenta e oito) horas úteis antecedentes ao da abertura da licitação.

Os interessados em vistoriar as instalações da Prefeitura Municipal de Alfenas, podem fazer contato com GCM Guimarães na Secretaria Municipal de Defesa Social, localizada a Rua Jaime Santos, 530 – Jd. Aeroporto, CEP 37130-784, Alfenas – MG, no telefone (35) 3698-1330, em 05 dias úteis, no horário de 7:00 h às 11:00 h, ou através do e-mail monitoramento@alfenas.mg.gov.br, e efetivadas em até 24 (vinte quatro) horas antes da data da disputa;

A Declaração de Vistoria (Anexo IV) deverá ser assinada pelo responsável técnico da Empresa e pelo responsável pela vistoria da Prefeitura Municipal.

Declaração de Vistoria deverá ser apresentada junto com a proposta de preços na data de abertura do certame.

O responsável técnico deverá estar tecnicamente habilitado para executar o tipo do serviço contemplado, mediante seu comparecimento no local.

As empresas que optarem por não realizar a visita técnica, deverão preencher o anexo XII e juntar aos documentos de habilitação, assumindo assim a responsabilidade por não ter realizado a visita.

18. DA FORMA DE PAGAMENTO:

Secretaria Municipal de Suprimentos e Contratos/ Superintendência de Licitações

Rua João Luiz Alves, n.º 181, centro – CEP 37.130-143 – Alfenas(MG)

Fone Geral: (35)3698-1365 – Compras P.M.A: (35)3698-2110 - Compras F.M.S: (35) 3698-1364/2156

Contratos: (35) 3698 1359/65 – Financeiro P.M.A: (35)3698- 1774 - Financeiro F.M.S: (35) 3698-1372

Licitações: (35)3698-1360 - e-mail:licitacoes.contratos@alfenas.mg.gov.br

Horário de Atendimento: 12h às 18h





Prefeitura do Município de Alfenas

CNPJ/MF 18.243.220/0001-01

Praça Fausto Monteiro 347 – Centro – 37.130-000 - ALFENAS(MG)

Telefone: (35)3698-2000 – Email prefeitura@alfenas.mg.gov.br

FL.	

Contraprestação a medida do consumo, com prazo de pagamento de 25 (vinte cinco) dias, da apresentação da nota fiscal com programação da Secretaria Municipal de Fazenda.

A nota fiscal /fatura deverá constar o(s) número (s) da(s) ordem (ens) de fornecimento parcial (is) emitida pelo setor de compras desta Prefeitura.

Sobre a fatura incidirão os tributos legalmente instituídos e multas que eventualmente vierem a ser aplicadas. Sendo a licitante vencedora isenta ou beneficiada de redução de alíquota de qualquer imposto, taxa ou de contribuição social ou ainda optante pelo SIMPLES, deverá apresentar junto com a fatura, cópia comprovante respectivo.

19. OUTRAS DISPOSIÇÕES

No julgamento das propostas, para fins de seleção da proposta mais vantajosa para esta Administração, será considerada a adjudicação por MENOR PREÇO GLOBAL, elegendo a modalidade PREGÃO PRESENCIAL, autorizado pelo Decreto Municipal Nº 320/2010, LEI Nº10. 520/2002 subsidiária a LEI Nº 8.666/93.

Alfenas, 31 de janeiro de 2022.

Leonardo de Sousa Vilela
Secretário Municipal de Defesa social

Secretaria Municipal de Suprimentos e Contratos/ Superintendência de Licitações

Rua João Luiz Alves, n.º 181, centro – CEP 37.130-143 – Alfenas(MG)

Fone Geral: (35)3698-1365 – Compras P.M.A: (35)3698-2110 - Compras F.M.S: (35) 3698-1364/2156

Contratos: (35) 3698 1359/65 – Financeiro P.M.A: (35)3698- 1774 - Financeiro F.M.S: (35) 3698-1372

Licitações: (35)3698-1360 - e-mail:licitacoes.contratos@alfenas.mg.gov.br

Horário de Atendimento: 12h às 18h





Prefeitura do Município de Alfenas

CNPJ/MF 18.243.220/0001-01

Praça Fausto Monteiro 347 – Centro – 37.130-000 - ALFENAS(MG)

Telefone: (35)3698-2000 – Email prefeitura@alfenas.mg.gov.br

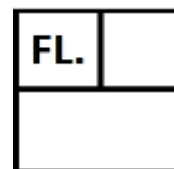

ANEXO II

PLANILHA PARA FORMAÇÃO DE PREÇOS

ITEM	DESCRIÇÃO	QTDE. CONTRATUAL	UN	PREÇO UNITÁRIO	PREÇO TOTAL
TABELA DE PRESTAÇÃO DE SERVIÇOS - QUANTIDADES E PREÇOS					
01.	SINALIZAÇÃO VERTICAL				
01.01	Implantação e fornecimento de Placas de regulamentação / advertência em alumínio, aço ou fibra de vidro em silkscreen	1000	m ²	R\$ 1.581,66	R\$ 1.581.660,00
01.02	Implantação e fornecimento de Braçadeira para fixação de placas	300	un	R\$ 141,50	R\$ 42.450,00
01.03	Retirada de placas	150	un	R\$ 105,13	R\$ 15.769,50
01.04	Implantação e fornecimento de Coluna PP 2.1/2" x 3,60m	400	un	R\$ 663,00	R\$ 265.200,00
01.05	Implantação e fornecimento de Placa de orientação, regulamentação e advertência em alumínio, aço ou fibra de vidro totalmente refletiva (alta intensidade micro prismático) com suportes de fixação	60	m ²	R\$2.550,00	R\$ 153.000,00
01.06	Implantação e fornecimento de Coluna P-57 para fixação de placa de orientação, braço 76,2mm x 3,15m e coluna 4" x 5,25m x 3,75mm	30	un	R\$ 4.117,66	R\$ 123.529,80
01.07	Implantação e fornecimento de Braço light ou P-55, braço 76,2mm x 2,7m	30	un	R\$ 1.999,00	R\$ 59.970,00
SUBTOTAL SINALIZAÇÃO VERTICAL					R\$ 2.241.579,30
02.	SINALIZAÇÃO HORIZONTAL				
02.01	Demarcação de solo com material termoplástico pelo processo de extrusão, branco/ amarelo	10000	m ²	R\$ 153,40	R\$ 1.534.000,00
02.02	Demarcação de solo com Tinta à base de resina acrílica branco / amarelo	30000	m ²	R\$ 63,36	R\$ 1.900.800,00
02.03	Retirada de sinalização existente	1200	m ²	R\$ 103,16	R\$ 123.792,00
02.04	Implantação e fornecimento de Tacha monodirecional ou bidirecional (branco / amarelo)	2000	un	R\$ 46,03	R\$ 92.060,00

Secretaria Municipal de Suprimentos e Contratos/ Superintendência de Licitações

Rua João Luiz Alves, n.º 181, centro – CEP 37.130-143 – Alfenas(MG)

Fone Geral: (35)3698-1365 – Compras P.M.A: (35)3698-2110 - Compras F.M.S: (35) 3698-1364/2156

Contratos: (35) 3698 1359/65 – Financeiro P.M.A: (35)3698- 1774 - Financeiro F.M.S: (35) 3698-1372

Licitações: (35)3698-1360 - e-mail:licitacoes.contratos@alfenas.mg.gov.br

Horário de Atendimento: 12h às 18h





Prefeitura do Município de Alfenas

CNPJ/MF 18.243.220/0001-01

Praça Fausto Monteiro 347 – Centro – 37.130-000 - ALFENAS(MG)

Telefone: (35)3698-2000 – Email prefeitura@alfenas.mg.gov.br

FL.

02.05	Implantação e fornecimento de Tachão monodirecional ou bidirecional (branco / amarelo)	800	un	R\$ 88,90	R\$ 71.120,00
02.06	Veículo equipado com todos os elementos para a realização dos serviços de georreferenciamento com equipamento composto de câmeras de vídeo captura, notebook ou computador com sistema de georreferenciamento, software de vídeo captura e sistema de coordenadas referenciadas geograficamente.	300	km	R\$ 2.881,66	R\$ 864.498,00
02.07	Conjunto (par) Luminária para travessia de pedestres	20	un	R\$ 8.541,00	R\$ 170.820,00
02.08	Equipe técnica composta por: encarregado (01), pedreiro (01), ajudantes (02), motorista (01) e caminhão equipado com baú	350	EH	R\$ 708,50	R\$ 247.975,00
SUBTOTAL SINALIZAÇÃO HORIZONTAL					R\$ 4.913.097,06
03.	ELEMENTO DE ACESSIBILIDADE				
03.01	Fornecimento e implantação de Rampa de acessibilidade para portador de necessidade especial	12	un	R\$ 3.234,66	R\$ 38.815,92
SUBTOTAL EL. DE ACESSIBILIDADE					R\$ 38.815,92
TOTAL GERAL					R\$ 7.285.460,22

Alfenas, 31 de janeiro de 2022.

Leonardo de Sousa Vilela
Secretário Municipal de Defesa Social

Secretaria Municipal de Suprimentos e Contratos/ Superintendência de Licitações

Rua João Luiz Alves, n.º 181, centro – CEP 37.130-143 – Alfenas(MG)

Fone Geral: (35)3698-1365 – Compras P.M.A: (35)3698-2110 - Compras F.M.S: (35) 3698-1364/2156

Contratos: (35) 3698 1359/65 – Financeiro P.M.A: (35)3698- 1774 - Financeiro F.M.S: (35) 3698-1372

Licitações: (35)3698-1360 - e-mail:licitacoes.contratos@alfenas.mg.gov.br

Horário de Atendimento: 12h às 18h





Prefeitura do Município de Alfenas

CNPJ/MF 18.243.220/0001-01

Praça Fausto Monteiro 347 – Centro – 37.130-000 - ALFENAS(MG)

Telefone: (35)3698-2000 – Email prefeitura@alfenas.mg.gov.br

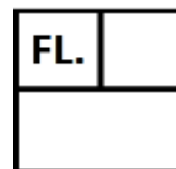

ANEXO II

MODELO DE PROPOSTA DE PREÇOS

PREGÃO PRESENCIAL Nº nº36/2022

PROCESSO Nº116/2022 (P.M.A)

À (nome do comprador)

Prezados Senhores, Apresentamos a V.Sª, nossa proposta de preço objetivando Registro de preço objetivando a contratação de empresa especializada para o para fornecimento e implantação de sinalização Vertical, Horizontal e Elementos de Acessibilidade e Segurança Viária para esta Municipalidade, pelo preço global de R\$XXX, nos termos do Edital e seus Anexos.

ITEM	DESCRIÇÃO	QTDE. CONTRATUAL	UN	PREÇO UNITÁRIO	PREÇO TOTAL
TABELA DE PRESTAÇÃO DE SERVIÇOS - QUANTIDADES E PREÇOS					
01.	SINALIZAÇÃO VERTICAL				
01.01	Implantação e fornecimento de Placas de regulamentação / advertência em alumínio, aço ou fibra de vidro em silkscreen	1000	m²	R\$	R\$
01.02	Implantação e fornecimento de Braçadeira para fixação de placas	300	un	R\$	R\$
01.03	Retirada de placas	150	un	R\$	R\$
01.04	Implantação e fornecimento de Coluna PP 2.1/2" x 3,60m	400	un	R\$	R\$
01.05	Implantação e fornecimento de Placa de orientação, regulamentação e advertência em alumínio, aço ou fibra de vidro totalmente refletiva (alta intensidade micro prismático) com suportes de fixação	60	m2	R\$	R\$
01.06	Implantação e fornecimento de Coluna P-57 para fixação de placa de orientação, braço 76,2mm x 3,15m e coluna 4" x 5,25m x 3,75mm	30	un	R\$	R\$
01.07	Implantação e fornecimento de Braço light ou P-55, braço 76,2mm x 2,7m	30	un	R\$	R\$
SUBTOTAL SINALIZAÇÃO VERTICAL					R\$
02.	SINALIZAÇÃO HORIZONTAL			R\$	R\$
02.01	Demarcação de solo com material termoplástico pelo processo de extrusão, branco/ amarelo	10000	m2	R\$	R\$
02.02	Demarcação de solo com Tinta à base de resina acrílica branco / amarelo	30000	m2	R\$	R\$
02.03	Retirada de sinalização existente	1200	m2	R\$	R\$

Secretaria Municipal de Suprimentos e Contratos/ Superintendência de Licitações

Rua João Luiz Alves, n.º 181, centro – CEP 37.130-143 – Alfenas(MG)

Fone Geral: (35)3698-1365 – Compras P.M.A: (35)3698-2110 - Compras F.M.S: (35) 3698-1364/2156

Contratos: (35) 3698 1359/65 – Financeiro P.M.A: (35)3698- 1774 - Financeiro F.M.S: (35) 3698-1372

Licitações: (35)3698-1360 - e-mail:licitacoes.contratos@alfenas.mg.gov.br

Horário de Atendimento: 12h às 18h





Prefeitura do Município de Alfenas

CNPJ/MF 18.243.220/0001-01

Praça Fausto Monteiro 347 – Centro – 37.130-000 - ALFENAS(MG)

Telefone: (35)3698-2000 – Email prefeitura@alfenas.mg.gov.br

FL.	

02.04	Implantação e fornecimento de Tacha monodirecional ou bidirecional (branco / amarelo)	2000	un	R\$	R\$
02.05	Implantação e fornecimento de Tachão monodirecional ou bidirecional (branco / amarelo)	800	un	R\$	R\$
02.06	Veículo equipado com todos os elementos para a realização dos serviços de georreferenciamento com equipamento composto de câmeras de vídeo captura, notebook ou computador com sistema de georreferenciamento, software de vídeo captura e sistema de coordenadas referenciadas geograficamente.	300	km	R\$	R\$
02.07	Conjunto (par) Luminária para travessia de pedestres	20	un	R\$	R\$
02.08	Equipe técnica composta por: encarregado (01), pedreiro (01), ajudantes (02), motorista (01) e caminhão equipado com baú	350	EH	R\$	R\$
SUBTOTAL SINALIZAÇÃO HORIZONTAL					R\$
03.	ELEMENTO DE ACESSIBILIDADE			R\$	R\$
03.01	Fornecimento e implantação de Rampa de acessibilidade para portador de necessidade especial	12	un	R\$	R\$
SUBTOTAL EL. DE ACESSIBILIDADE					R\$
				R\$	R\$
TOTAL GERAL					R\$

O prazo de validade da proposta de preços é de 90 (noventa) dias, contados da data da abertura da licitação. Declaramos que estamos de pleno acordo com todas as condições estabelecidas no Edital e seus Anexos bem como aceitamos todas as obrigações e responsabilidades constantes das especificações.

Declaramos que nos preços cotados estão incluídas todas as despesas que, direta ou indiretamente, fazem parte do presente objeto, tais como gastos da empresa com suporte técnico e administrativo, impostos, seguros, taxas, ou quaisquer outros que possam incidir sobre gastos da empresa, sem quaisquer acréscimos em virtude de expectativa inflacionária e deduzidos os descontos eventualmente concedidos.

Caso nos seja adjudicado o objeto da licitação, comprometemos a assinar a ata de registro de preço e/ou efetuar a entrega no prazo determinado no documento de convocação, e para esse fim fornecemos os seguintes dados:

Secretaria Municipal de Suprimentos e Contratos/ Superintendência de Licitações

Rua João Luiz Alves, n.º 181, centro – CEP 37.130-143 – Alfenas(MG)

Fone Geral: (35)3698-1365 – Compras P.M.A: (35)3698-2110 - Compras F.M.S: (35) 3698-1364/2156

Contratos: (35) 3698 1359/65 – Financeiro P.M.A: (35)3698- 1774 - Financeiro F.M.S: (35) 3698-1372

Licitações: (35)3698-1360 - e-mail:licitacoes.contratos@alfenas.mg.gov.br

Horário de Atendimento: 12h às 18h





Prefeitura do Município de Alfenas

CNPJ/MF 18.243.220/0001-01

Praça Fausto Monteiro 347 – Centro – 37.130-000 - ALFENAS(MG)

Telefone: (35)3698-2000 – Email prefeitura@alfenas.mg.gov.br

FL.	

Razão Social: _____ CNPJ/MF: _____

Endereço: _____ Tel./Fax: _____

CEP: _____ Cidade: _____ UF: _____

Banco: _____ Agência: _____ c/c: _____

Dados do Representante Legal da Empresa para assinatura da ata de Registro de Preços.

Nome: _____

Endereço: _____

Email: _____

CEP: _____ Cidade: _____ UF: _____

CPF/MF: _____ Cargo/Função: _____

RG nº: _____ Expedido por: _____

Naturalidade: _____ Nacionalidade: _____

(LOCAL), _____ de _____ de 2022.

(Assinatura e nome do representante legal da empresa proponente)

Secretaria Municipal de Suprimentos e Contratos/ Superintendência de Licitações

Rua João Luiz Alves, n.º 181, centro – CEP 37.130-143 – Alfenas(MG)

Fone Geral: (35)3698-1365 – Compras P.M.A: (35)3698-2110 - Compras F.M.S: (35) 3698-1364/2156

Contratos: (35) 3698 1359/65 – Financeiro P.M.A: (35)3698- 1774 - Financeiro F.M.S: (35) 3698-1372

Licitações: (35)3698-1360 - e-mail:licitacoes.contratos@alfenas.mg.gov.br

Horário de Atendimento: 12h às 18h





Prefeitura do Município de Alfenas

CNPJ/MF 18.243.220/0001-01

Praça Fausto Monteiro 347 – Centro – 37.130-000 - ALFENAS(MG)

Telefone: (35)3698-2000 – Email prefeitura@alfenas.mg.gov.br

FL.	

ANEXO III

Declaração de Atendimento ao Art. 27, V da Lei nº 8.666/93 e alterações".

DECLARAÇÃO

Ref.: PREGÃO PRESENCIAL Nº nº36/2022

....., inscrito no CNPJ nº
.....,

por intermédio de seu representante legal o(a) Sr(a)
.....,

portador(a) da Carteira de Identidade nº, e do CPF nº
.....,

DECLARA, para fins do disposto no inc. V do art. 27 da Lei nº 8.666, de 21 de junho de 1993, acrescido

Pela Lei nº 9.854, de 27 de outubro de 1999, regulamentada pelo Decreto nº 4.358, de 05/09/2002, que

que não emprega menor de dezoito anos em trabalho noturno, perigoso ou insalubre e não emprega

menor de dezesseis anos.

Ressalva: emprega menor, a partir de quatorze anos, na condição de aprendiz ().

.....
(data)

.....
(representante legal)

(Observação: em caso afirmativo, assinalar a ressalva acima).

Secretaria Municipal de Suprimentos e Contratos/ Superintendência de Licitações

Rua João Luiz Alves, n.º 181, centro – CEP 37.130-143 – Alfenas(MG)

Fone Geral: (35)3698-1365 – Contas P.M.A: (35) 3698-2110 - Compras F.M.S: (35) 3698-1364/2156

Contratos: (35) 3698 1359/65 – Finanças P.M.A: (35) 3698- 1774 - Financeiro F.M.S: (35) 3698-1372

Licitações: (35)3698-1360 - e-mail:licitacoes.contratos@alfenas.mg.gov.br

Horário de Atendimento: 12h às 18h





Prefeitura do Município de Alfenas

CNPJ/MF 18.243.220/0001-01

Praça Fausto Monteiro 347 – Centro – 37.130-000 - ALFENAS(MG)

Telefone: (35)3698-2000 – Email prefeitura@alfenas.mg.gov.br

FL.	

ANEXO IV

DECLARAÇÃO

A empresa _____, C.N.P.J. nº _____, sediada _____, declara, sob as penas da lei, que até a presente data cumpre plenamente os requisitos de habilitação e que inexistem fatos impeditivos para sua habilitação no processo licitatório, PREGÃO nº36/2022 da Prefeitura Municipal de Alfenas, ciente da obrigatoriedade de declarar ocorrências posteriores.

Local de data,

(assinatura do representante legal da empresa)

Secretaria Municipal de Suprimentos e Contratos/ Superintendência de Licitações

Rua João Luiz Alves, n.º 181, centro – CEP 37.130-143 – Alfenas(MG)

Fone Geral: (35)3698-1365 – Contas P.M.A: (35) 3698-2110 - Compras F.M.S: (35) 3698-1364/2156

Contratos: (35) 3698 1359/65 – Finanças P.M.A: (35) 3698- 1774 - Financeiro F.M.S: (35) 3698-1372

Licitações: (35)3698-1360 - e-mail:licitacoes.contratos@alfenas.mg.gov.br

Horário de Atendimento: 12h às 18h





Prefeitura do Município de Alfenas

CNPJ/MF 18.243.220/0001-01

Praça Fausto Monteiro 347 – Centro – 37.130-000 - ALFENAS(MG)

Telefone: (35)3698-2000 – Email prefeitura@alfenas.mg.gov.br

FL.	

ANEXO V

PROCURAÇÃO

A _____ (nome da proponente) _____, CNPJ nº _____, com sede à _____, nº _____, Bairro _____, cidade _____, neste ato representada pelo (s) (sócios ou diretores com qualificação completa – nome, RG, CPF, nacionalidade, estado civil, profissão e endereço), nomeia e constitui seu (s) Procurador (es) o Senhor (es) (nome, RG, CPF, nacionalidade, estado civil, profissão e endereço), a quem confere (m) amplo (s) e geral (ais) poderes para, junto ao Município de ALFENAS, MG, praticar os atos necessários e específicos com vistas à participação do outorgante na licitação, **modalidade Pregão Presencial nº36/2022**, usando dos recursos legais e acompanhando- os, conferindo-lhes, ainda, poderes especiais para desistir de recursos, apresentar lances verbais, negociar preços e demais condições, confessar, transigir, desistir, firmar compromissos ou acordos, receber e dar quitação, podendo ainda, substabelecer esta em outrem, com ou sem reservas de iguais poderes, dando tudo por bom, firme e valioso.

_____ de _____ de _____.

(Reconhecer firma)

Secretaria Municipal de Suprimentos e Contratos/ Superintendência de Licitações

Rua João Luiz Alves, n.º 181, centro – CEP 37.130-143 – Alfenas(MG)

Fone Geral: (35)3698-1365 – Contas P.M.A: (35) 3698-2110 - Compras F.M.S: (35) 3698-1364/2156

Contratos: (35) 3698 1359/65 – Finanças P.M.A: (35) 3698- 1774 - Financeiro F.M.S: (35) 3698-1372

Licitações: (35)3698-1360 - e-mail:licitacoes.contratos@alfenas.mg.gov.br

Horário de Atendimento: 12h às 18h





Prefeitura do Município de Alfenas

CNPJ/MF 18.243.220/0001-01

Praça Fausto Monteiro 347 – Centro – 37.130-000 - ALFENAS(MG)

Telefone: (35)3698-2000 – Email prefeitura@alfenas.mg.gov.br

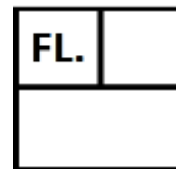

ANEXO VI

MINUTA DA ATA DE REGISTRO DE PREÇOS Nº

PROCESSO Nº116/2022

PREGÃO PRESENCIAL Nº 36/2022

Ao(s) XXX dia(s) do mês de XXXX de 2022, o Município de Alfenas, nº 18.243.220/0001-01, pessoa jurídica de direito público interno, sediada e Praça Dr. Fausto Monteiro, nº347, Centro/Alfenas – MG, neste ato representado pelo Secretário Municipal de Defesa Social, Sr. Leonardo de Sousa Vilela, nos termos do art. 15 da Lei Federal 8.666, de 21 de junho de 1993, com as alterações posteriores, pela Lei nº 10.520/2002, pelos Decretos nº 1603/2016 e suas alterações e 1.037/2003 com alterações e das demais normas legais aplicáveis, em face da classificação das propostas apresentadas no Pregão Presencial para Registro de Preços nº36/2022, por deliberação da Comissão de Pregão, Ata de Julgamento de Preços, publicada no quadro de avisos da Prefeitura Municipal de Alfenas, e homologada pelo Exmo. Sr. Secretário, a(s) folha(s) anexa(s) ao Processo nº 116/2022. RESOLVE Registro de preço objetivando a contratação de empresa especializada para o para fornecimento e implantação de sinalização Vertical, Horizontal e Elementos de Acessibilidade e Segurança Viária para esta Municipalidade, conforme especificações e condições constantes do Edital do pregão nº36/2022, que passa a fazer parte desta, tendo sido classificadas(s) a(s) Proposta(s) apresentada(s) pela(s) empresa(s)....., portadora do CNPJ/MF sob o nº, localizada à, nº, na cidade de, Estado de, Cep, classificada(s) em primeiro(s) lugar(es) de acordo com resultado obtido na Ata de Reunião de Julgamento de Propostas, anexa ao Processo, observadas as condições enunciadas nas Cláusulas que se seguem.

Esse termo está vinculado ao edital do Pregão Presencial nº36/2022, autorizado no Processo licitatório nº116/2022 (art. 55, XI)

Fornecedor Registrado em 1º lugar, vencedor do(s) produto(s) conforme resultado obtido na Ata de Reunião de Julgamento de Propostas, anexa ao presente instrumento, com o valor total estimado de R\$..... (.....

1- DO OBJETO (ART. 55, I):

Registro de preço objetivando a contratação de empresa especializada para o para fornecimento e implantação de sinalização Vertical, Horizontal e Elementos de Acessibilidade e Segurança Viária para esta Municipalidade com fornecimento de mão de obra, transporte e equipamentos necessários, além de encargos sociais e trabalhistas que se encontram nos autos.

Secretaria Municipal de Suprimentos e Contratos/ Superintendência de Licitações

Rua João Luiz Alves, n.º 181, centro – CEP 37.130-143 – Alfenas(MG)

Fone Geral: (35)3698-1365 – Contas P.M.A: (35) 3698-2110 - Compras F.M.S: (35) 3698-1364/2156

Contratos: (35) 3698 1359/65 – Finanças P.M.A: (35) 3698- 1774 - Financeiro F.M.S: (35) 3698-1372

Licitações: (35)3698-1360 - e-mail:licitacoes.contratos@alfenas.mg.gov.br

Horário de Atendimento: 12h às 18h





Prefeitura do Município de Alfenas

CNPJ/MF 18.243.220/0001-01

Praça Fausto Monteiro 347 – Centro – 37.130-000 - ALFENAS(MG)

Telefone: (35)3698-2000 – Email prefeitura@alfenas.mg.gov.br

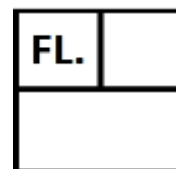

2- DA VALIDADE DO REGISTRO DE PREÇOS

2.1- A presente Ata de Registro de Preços terá a validade pelo período de 12 (doze) meses, a partir da sua assinatura, conforme Art. 4º, § 2º do Decreto 1603/2016, e alterações.

2.2- Nos termos do art. 15, parágrafo 4º, da Lei Federal 8.666/93, alterada pela Lei Federal 8.883/94, durante o prazo de validade desta Ata de Registro de Preços, o município não será obrigado a adquirir o(s) produto(s) referido(s) nesta ata, sem que, desse fato, caiba recurso ou indenização de qualquer espécie às empresas registradas.

2.3.- Ocorrendo qualquer das hipóteses previstas no art. 78 da Lei Federal 8.666/93, com as alterações que lhe foram impostas pela Lei Federal 8.883/94, a presente Ata de Registro de Preços será, cancelada, garantidos, às suas detentoras, o contraditório e a ampla defesa.

2.4.- A interesse da Administração, da presente Ata poderá ser elaborado contrato do saldo remanescente, tendo sua vigência de acordo com o Art. 57 da lei 8.666/93.

3- DA UTILIZAÇÃO DA ATA DE REGISTRO DE PREÇOS

3 - A presente Ata de Registro de Preços poderá ser utilizada, para aquisições da Secretaria Municipal de Defesa Social.

4- DO PREÇO (ART.55, III)

4.1 O(s) preço(s) ofertado(s) pela(s) empresa(s) signatária(s) da presente Ata de Registro de Preços são os constantes da Ata de Reunião de Julgamento de Propostas, de acordo com a respectiva classificação no PREGÃO PRESENCIAL Nº 036/2022.

4.2.- Em cada fornecimento decorrente desta Ata, serão observadas as disposições do Decreto nº 1603/2016, que institui o Registro de Preços no Município, assim como as cláusulas e condições constantes do Edital do Pregão Presencial nº036/2022, que a precedeu e integra o presente instrumento de compromisso.

4.3.- Em cada fornecimento, o preço unitário a ser pago será de acordo com a Ata de Reunião de Julgamento de Propostas anexa ao PREGÃO PRESENCIAL Nº036/2022 pela empresa detentora da presente Ata, as quais também a integram.

5- DO LOCAL E PRAZO DE ENTREGA

Secretaria Municipal de Suprimentos e Contratos/ Superintendência de Licitações

Rua João Luiz Alves, n.º 181, centro – CEP 37.130-143 – Alfenas(MG)

Fone Geral: (35)3698-1365 – Contas P.M.A: (35) 3698-2110 - Compras F.M.S: (35) 3698-1364/2156

Contratos: (35) 3698 1359/65 – Finanças P.M.A: (35) 3698- 1774 - Financeiro F.M.S: (35) 3698-1372

Licitações: (35)3698-1360 - e-mail:licitacoes.contratos@alfenas.mg.gov.br

Horário de Atendimento: 12h às 18h





Prefeitura do Município de Alfenas

CNPJ/MF 18.243.220/0001-01

Praça Fausto Monteiro 347 – Centro – 37.130-000 - ALFENAS(MG)

Telefone: (35)3698-2000 – Email prefeitura@alfenas.mg.gov.br

FL.	

Execução indireta e parcelada na medida do consumo sob o regime de empreitada por preço global. O Serviço será realizado pelo período de doze (12) meses, por meio da Secretaria Municipal de Defesa Social.

6- DO PAGAMENTO (ART.55, III)

6.1. Após a execução dos serviços que tiverem sido solicitados, com prazo de pagamento de 21 (vinte e um) dias, da apresentação da nota fiscal com programação da Secretaria Municipal de Fazenda.

6.2. A nota fiscal/fatura deverá constar o(s) número (s) da(s) ordem (ens) de fornecimento parcial (is) emitida pelo setor de compras desta Prefeitura.

6.3. Sobre a fatura incidirão os tributos legalmente instituídos e multas que eventualmente vierem a ser aplicadas. Sendo a licitante vencedora isenta ou beneficiada de redução de alíquota de qualquer imposto, taxa ou de contribuição social ou ainda optante pelo SIMPLES, deverá apresentar junto com a fatura, copia comprovante respectivo.

6.4. Em todos os fornecimentos, o pagamento será feito por crédito em conta corrente na instituição bancária, até 21 (vinte e um) dias a contar da data em que for efetuado o recebimento definitivo pela unidade requisitante, e, emissão da Nota Fiscal/Fatura, devidamente atestada e visada pelos órgãos de fiscalização.

6.5. No ato da assinatura da Ata de Registro de Preços, a licitante vencedora deverá fornecer à Secretaria Municipal de Fazenda da Prefeitura M. de Alfenas, o número de sua conta corrente bancária, agência e banco, para efeito de pagamento.

7- DAS CONDIÇÕES DE FORNECIMENTO (art. 55, II)

7.1.- A detentora da presente Ata de Registro de Preços será obrigada a atender todos os pedidos efetuados durante a vigência desta Ata, mesmo que a entrega deles decorrente estiver prevista para data posterior a do seu vencimento.

7.2.- Se a qualidade dos produtos entregues não corresponder às especificações exigidas, no edital do Pregão que precedeu a presente Ata, será devolvida e deverá ser substituída imediatamente.

7.3.- Cada fornecimento deverá ser efetuado mediante ordem da unidade requisitante, a qual poderá ser feita por memorando, ofício, telex ou fac-símile, devendo dela constar: a data, o valor unitário do produto, a quantidade pretendida, o local para a entrega, o carimbo e a assinatura do

Secretaria Municipal de Suprimentos e Contratos/ Superintendência de Licitações

Rua João Luiz Alves, n.º 181, centro – CEP 37.130-143 – Alfenas(MG)

Fone Geral: (35)3698-1365 – Contas P.M.A: (35) 3698-2110 - Compras F.M.S: (35) 3698-1364/2156

Contratos: (35) 3698 1359/65 – Finanças P.M.A: (35) 3698- 1774 - Financeiro F.M.S: (35) 3698-1372

Licitações: (35)3698-1360 - e-mail:licitacoes.contratos@alfenas.mg.gov.br

Horário de Atendimento: 12h às 18h





Prefeitura do Município de Alfenas

CNPJ/MF 18.243.220/0001-01

Praça Fausto Monteiro 347 – Centro – 37.130-000 - ALFENAS(MG)

Telefone: (35)3698-2000 – Email prefeitura@alfenas.mg.gov.br

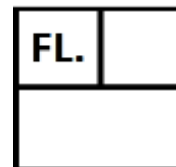

responsável.

7.4. O(s) produto(s) deverá (ão) ser entregue(s) acompanhado(s) da nota-fiscal ou nota-fiscal fatura, conforme o caso.

7.5.- A empresa fornecedora, quando do recebimento da Ordem de Fornecimento enviada pela unidade requisitante, deverá colocar, na cópia que necessariamente a acompanhar, a data e hora em que a tiver recebido, além da identificação de quem procedeu ao recebimento.

7.6. A cópia da ordem de fornecimento referida no item anterior deverá ser devolvida para a unidade requisitante, a fim de ser anexada ao processo de administração da ata.

8- DAS PENALIDADES

8.1. O atraso injustificado na execução do objeto constante neste edital sujeitará a contratada, multa de mora calculada sobre valor estimado da ata de registro de preço, sem prejuízo das demais sanções, inclusive o art. 7º da lei n.º 10.520/02 e a prevista no inciso IV, do art.78, da Lei nº 8.666/93, que será aplicada na forma seguinte:

8.2. Atraso de até 10 (dez) dias, multa diária de 0,25%;

8.3. Atraso superior a dez dias (10) multa diária de 0,4%, até o limite 90 (noventa) dias, sem prejuízo da rescisão unilateral por parte da Administração.

8.4. Pela inexecução total ou parcial das condições estabelecidas neste ato convocatório, A Prefeitura Municipal de Alfenas poderá, garantir a prévia defesa da licitante vencedora no prazo de cinco (05) dias úteis, aplicar, sem prejuízo penal e civil, as seguintes sanções:

8.5. Advertência por escrito, quando a licitante deixar de atender determinações necessárias regularização de faltas ou defeitos concorrentes à entrega dos bens, a critério da Administração da Prefeitura Municipal de Alfenas;

8.6. Multa compensatória no percentual de dez por cento (10%) calculado sobre o valor estimado da ata de registro de preço;

8.7. Suspensão temporária de participar em licitação e impedimento de contratar com a Prefeitura Municipal de Alfenas, pelo prazo de até 2 (dois) anos

8.8. Declaração de idoneidade para licitar e contratar com a Administração Pública enquanto perdurarem os motivos determinantes da união ou até que seja promovida a reabilitação, na forma da Lei, perante própria autoridade que aplicou a penalidade.

Secretaria Municipal de Suprimentos e Contratos/ Superintendência de Licitações

Rua João Luiz Alves, n.º 181, centro – CEP 37.130-143 – Alfenas(MG)

Fone Geral: (35)3698-1365 – Contas P.M.A: (35) 3698-2110 - Compras F.M.S: (35) 3698-1364/2156

Contratos: (35) 3698 1359/65 – Finanças P.M.A: (35) 3698- 1774 - Financeiro F.M.S: (35) 3698-1372

Licitações: (35)3698-1360 - e-mail: licitacoes.contratos@alfenas.mg.gov.br

Horário de Atendimento: 12h às 18h





Prefeitura do Município de Alfenas

CNPJ/MF 18.243.220/0001-01

Praça Fausto Monteiro 347 – Centro – 37.130-000 - ALFENAS(MG)

Telefone: (35)3698-2000 – Email prefeitura@alfenas.mg.gov.br

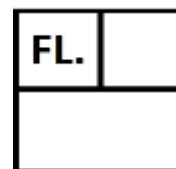

8.9.O valor da multa aplicada deverá ser recolhido no setor financeiro da Prefeitura Municipal de Alfenas, dentro do prazo de três (03) dias úteis após a respectiva notificação.

9- DOS REAJUSTAMENTOS DE PREÇOS:

9.1– A existência de preços registrados não obriga a Administração a contratar, facultando-se a realização de licitação específica para a aquisição pretendida, assegurada preferência ao fornecedor registrado em igualdade de condições.

9.2.O prazo de validade improrrogável da Ata de Registro de Preços é de 12 (doze) meses, contado da data da sua assinatura, excluído o dia do começo e incluído o do vencimento.

9.3.Durante a vigência da Ata, os preços registrados serão fixos e irreajustáveis, exceto nas hipóteses decorrentes e devidamente comprovadas das situações previstas na alínea "d" do inciso II do art. 65 da Lei nº 8.666/1993 ou no artigo 17 do Decreto n.º7.892/2013.

9.4.Nessa hipótese, a Administração, por razão de interesse público, poderá optar por cancelar a Ata, facultando-se à Administração, independentemente do cancelamento da Ata e a qualquer tempo, iniciar outro processo licitatório.

9.5.Quando o preço registrado se tornar superior ao preço praticado no mercado por motivo superveniente, o órgão gerenciador convocará os fornecedores para negociarem a redução dos preços aos valores praticados pelo mercado.

9.6.Os fornecedores que não aceitarem reduzir seus preços aos valores praticados pelo mercado serão liberados do compromisso assumido, sem aplicação de penalidade.

9.7.A ordem de classificação dos fornecedores que aceitarem reduzir seus preços aos valores de mercado observará a classificação original.

9.8.Quando o preço de mercado se tornar superior aos preços registrados e o fornecedor não puder cumprir o compromisso, o órgão gerenciador poderá:

9.9.Liberar o fornecedor do compromisso assumido, caso a comunicação ocorra antes do pedido de fornecimento, e sem aplicação da penalidade se confirmada a veracidade dos motivos e comprovantes apresentados; e convocar os demais fornecedores para assegurar igual oportunidade de negociação. 9.11.Não havendo êxito nas negociações previstas na Condição anterior, o órgão gerenciador deverá proceder à revogação da Ata de Registro de Preços, adotando as medidas cabíveis para obtenção da contratação mais vantajosa.

Secretaria Municipal de Suprimentos e Contratos/ Superintendência de Licitações

Rua João Luiz Alves, n.º 181, centro – CEP 37.130-143 – Alfenas(MG)

Fone Geral: (35)3698-1365 – Contas P.M.A: (35) 3698-2110 - Compras F.M.S: (35) 3698-1364/2156

Contratos: (35) 3698 1359/65 – Finanças P.M.A: (35) 3698- 1774 - Financeiro F.M.S: (35) 3698-1372

Licitações: (35)3698-1360 - e-mail:licitacoes.contratos@alfenas.mg.gov.br

Horário de Atendimento: 12h às 18h





Prefeitura do Município de Alfenas

CNPJ/MF 18.243.220/0001-01

Praça Fausto Monteiro 347 – Centro – 37.130-000 - ALFENAS(MG)

Telefone: (35)3698-2000 – Email prefeitura@alfenas.mg.gov.br

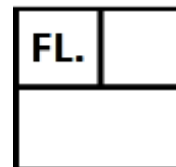

9.12.O registro do fornecedor será cancelado e formalizado por despacho do órgão gerenciador, assegurado o contraditório e a ampla defesa, quando este:

9.13.Descumprir as condições da Ata de Registro de Preços;

9.14.Não retirar a nota de empenho ou instrumento equivalente no prazo estabelecido pela Administração, sem justificativa aceitável;

9.15. Sofrer sanção prevista nos incisos III ou IV do caput do art. 87 da Lei n.º 8.666, de 1993, ou no art. 7º da Lei n.º 10.520, de 2002.

9.16.O registro será cancelado, de ofício, quando o fornecedor não aceitar reduzir o seu preço registrado, na hipótese de este se tornar superior àqueles praticados no mercado.

9.17.O cancelamento do registro de preços poderá ocorrer por fato superveniente, decorrente de caso fortuito ou força maior, que prejudique o cumprimento da Ata, devidamente comprovados e justificados:

- por razão de interesse público; ou
- a pedido do fornecedor.

9.18. Em qualquer das hipóteses anteriores que impliquem a alteração da Ata registrada, concluídos os procedimentos de ajuste, o Município de Alfenas fará o devido apostilamento na Ata de Registro de Preços e informará aos fornecedores registrados a nova ordem de classificação.

9.19.A Ata de Registro de Preços, decorrente desta licitação, será encerrada, automaticamente, por decurso do prazo de sua vigência ou pela contratação da totalidade do objeto nela registrado.

10– DAS CONDIÇÕES DE RECEBIMENTO DO OBJETO DA ATA DE REGISTRO DE PREÇOS

10.1– O objeto desta Ata de Registro de preços será recebido pela unidade requisitante consoante o disposto no art. 73, II “a” e “b”, da Lei Federal 8.666/93 e demais normas pertinentes.

10.2– A cada fornecimento serão emitidos recibos, nos termos do art. 73, II, “a” e “b”, da Lei Federal 8.666/93.

11– DO CANCELAMENTO DA ATA DE REGISTRO DE PREÇOS

11.1 – A presente Ata de Registro de Preços poderá ser cancelada, de pleno direito pela Administração, quando:

11.1.1. – a detentora não cumprir as obrigações constantes desta Ata de Registro de Preços;

11.1.2 – a detentora não retirar qualquer Ordem de Fornecimento, no prazo estabelecido, e a Administração não aceitar sua justificativa;

11.1.3 – a detentora der causa a rescisão administrativa da Ata de Registro de Preço, decorrente de registro de preços, a critério da Administração;

11.1.4. – em qualquer das hipóteses de inexecução total ou parcial da Ata de Registro de Preço, decorrente de registro de preços, se assim for decidido pela Administração;

Secretaria Municipal de Suprimentos e Contratos/ Superintendência de Licitações

Rua João Luiz Alves, n.º 181, centro – CEP 37.130-143 – Alfenas(MG)

Fone Geral: (35)3698-1365 – Contas P.M.A: (35) 3698-2110 - Compras F.M.S: (35) 3698-1364/2156

Contratos: (35) 3698 1359/65 – Finanças P.M.A: (35) 3698- 1774 - Financeiro F.M.S: (35) 3698-1372

Licitações: (35)3698-1360 - e-mail:licitacoes.contratos@alfenas.mg.gov.br

Horário de Atendimento: 12h às 18h





Prefeitura do Município de Alfenas

CNPJ/MF 18.243.220/0001-01

Praça Fausto Monteiro 347 – Centro – 37.130-000 - ALFENAS(MG)

Telefone: (35)3698-2000 – Email prefeitura@alfenas.mg.gov.br

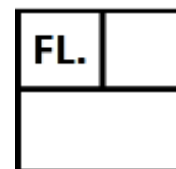

- 11.1.5. – os preços registrados se apresentarem superiores aos praticados no mercado;
- 11.1.6. – por razões de interesse público devidamente demonstradas e justificadas pela Administração;
- 11.1.7. – a comunicação do cancelamento do preço registrado, nos casos previstos neste item, será feita pessoalmente ou por correspondência com aviso de recebimento, juntando-se o comprovante ao processo de administração da presente Ata de Registro de Preços;
- 11.1.8. no caso de ser ignorado, incerto ou inacessível o endereço da detentora, a comunicação será feita por publicação no órgão encarregado das publicações oficiais do Município, considerando-se cancelado o preço registrado a partir da publicação.
- 11.1.9. Pelas detentoras, quando, mediante solicitação por escrito, comprovarem estar impossibilitadas de cumprir as exigências desta Ata de Registro de Preços, ou, a juízo da Administração, quando comprovada a ocorrência de qualquer das hipóteses previstas no art.78, incisos XIII a XVI, da Lei Federal 8.666/93, alterada pela Lei Federal 8.883/94.
- 11.1.10. – a solicitação das detentoras para cancelamento dos preços registrados deverá ser formulada com a antecedência de 30 (trinta) dias, facultada a Administração a aplicação das penalidades previstas no Item 08 deste instrumento, caso não aceitas as razões do pedido.

12- DA DOTAÇÃO ORÇAMENTARIA

As despesas com a presente licitação correrão a conta da Dotação Orçamentária:

Classificação Institucional	Funcional Programática	Elemento da Despesa	N.º da Despesa
01.12.02	026.782.0016.2.041	3.3.90.39	296/2022

13- DA AUTORIZAÇÃO PARA FORNECIMENTO

13.1 - A aquisição do objeto da presente Ata de Registro de Preços será autorizada, caso a caso, pelo Secretário requisitante, a dotação orçamentária será informada por ocasião da emissão da Nota de Empenho.

14-OBRIGAÇÕES DA DETENTORA DA ATA

- 14.1. Entregar os serviços conforme autorização de fornecimento, obedecendo à quantidade e qualidade.
- 14.2. Responsabilizar-se por todos os tributos e contribuições para fiscais cujo fato imponible esteja relacionado ao cumprimento da contratação objeto deste Termo;
- 14.3. Responsabilizar-se por todos os atos, omissos ou comissos que venha praticar, cabendo às respectivas indenizações em face desses e em favor do Município de Alfenas, vindo a serem restituídos os valores pagos

Secretaria Municipal de Suprimentos e Contratos/ Superintendência de Licitações

Rua João Luiz Alves, n.º 181, centro – CEP 37.130-143 – Alfenas(MG)

Fone Geral: (35)3698-1365 – Contas P.M.A: (35) 3698-2110 - Compras F.M.S: (35) 3698-1364/2156

Contratos: (35) 3698 1359/65 – Finanças P.M.A: (35) 3698- 1774 - Financeiro F.M.S: (35) 3698-1372

Licitações: (35)3698-1360 - e-mail:licitacoes.contratos@alfenas.mg.gov.br

Horário de Atendimento: 12h às 18h





Prefeitura do Município de Alfenas

CNPJ/MF 18.243.220/0001-01

Praça Fausto Monteiro 347 – Centro – 37.130-000 - ALFENAS(MG)

Telefone: (35)3698-2000 – Email prefeitura@alfenas.mg.gov.br

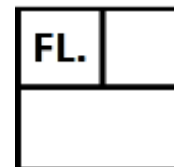

devidamente corrigidos;

14.4. Responsabilizar-se pelos danos causados direta ou indireta à Prefeitura Municipal de Alfenas ou a terceiros, decorrentes de sua culpa ou dolo, quando da execução do objeto deste termo de referência;

14.5. Arcar com todas as despesas decorrentes do objeto deste termo de referência, inclusive materiais, Mão de obra, locomoção, seguro de acidentes, impostos, contribuições previdenciárias, encargos trabalhista, e outras decorrentes da execução do objeto licitado, sem qualquer relação de solidariedade ou subsidiariedade com o Município.

14.6. Manter durante o período de execução do objeto licitado, as condições de regularidade solicitadas quando da fase de habilitação.

14.7. Providenciar a imediata correção das deficiências, falhas ou irregularidades constatadas pelo Município na entrega dos produtos.

14.8. Manter durante o período de execução dos serviços, as condições de regularidade solicitadas quando da fase de habilitação.

14.9. Providenciar a imediata correção das deficiências, falhas ou irregularidades constatadas pelo Município no fornecimento/prestação dos serviços.

15-OBRIGAÇÕES DE ADMINISTRADORA DA ATA

15.1. Conferir o fornecimento dos materiais, embora a detentora da ata seja a única e exclusiva responsável pelo fornecimento nas condições especificadas.

15.2. Efetuar o pagamento à detentora da ata mediante a apresentação da respectiva nota fiscal, devidamente discriminada e atestada pelo setor próprio, por meio de crédito em conta corrente bancária;

15.3. Atestar o adimplemento da obrigação, desde que satisfaça às exigências previstas neste Termo;

15.4. Prestar as informações e os esclarecimentos que venham a ser solicitados pela detentora da ata.

15.5. Proporcionar à detentora da ata as condições para que possa fornecer os materiais dentro das normas estabelecidas.

15.6. Nomear um servidor que será o fiscal do processo

16-DA FISCALIZAÇÃO

16.1. O Município designará um servidor responsável pelo acompanhamento e fiscalização do cumprimento dos termos da ata, que exercerá, como representante da administração, toda e qualquer ação de orientação geral, acompanhamento e fiscalização.

16.2. Compete à fiscalização, entre outras atribuições:

Secretaria Municipal de Suprimentos e Contratos/ Superintendência de Licitações

Rua João Luiz Alves, n.º 181, centro – CEP 37.130-143 – Alfenas(MG)

Fone Geral: (35)3698-1365 – Contas P.M.A: (35) 3698-2110 - Compras F.M.S: (35) 3698-1364/2156

Contratos: (35) 3698 1359/65 – Finanças P.M.A: (35) 3698- 1774 - Financeiro F.M.S: (35) 3698-1372

Licitações: (35)3698-1360 - e-mail:licitacoes.contratos@alfenas.mg.gov.br

Horário de Atendimento: 12h às 18h





Prefeitura do Município de Alfenas

CNPJ/MF 18.243.220/0001-01

Praça Fausto Monteiro 347 – Centro – 37.130-000 - ALFENAS(MG)

Telefone: (35)3698-2000 – Email prefeitura@alfenas.mg.gov.br

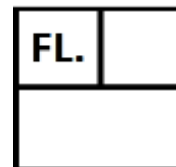

16.3.- Ordenar ao detentor da ata que substitua, o produto que esteja em desacordo com as especificações.

16.4.- Acompanhar e fiscalizar a execução da ata.

16.5.A ação da fiscalização não exonera a detentora da ata de suas responsabilidades legais.

16.6.Acompanhar e fiscalizar a execução, receber provisoriamente e definitivamente os produtos.

17 - DAS DISPOSIÇÕES GERAIS

17.1.- Integram e vinculam esta Ata, o edital do PREGÃO PRESENCIAL Nº036/2022e as propostas das empresas classificadas no certame supranumerado, conforme Mapa de Apuração anexo ao presente instrumento. (ART. 55, XI)

17.2.- Conforme Lei 8.666/93, Art. 15, § 4º- A existência de preços registrados não obriga a Administração a firmar as contratações que deles poderão advir, ficando-lhe facultada a utilização de outros meios, respeitada a legislação relativa às licitações, sendo assegurado ao beneficiário do registro preferência em igualdade de condições

17.3.- Fica eleito o foro desta Comarca de Alfenas - MG para dirimir quaisquer questões decorrentes da utilização da presente Ata.

17.4.- Os casos omissos, em caso de rescisão contratual, bem como à execução da Ata de Registro de Preço, serão resolvidos de acordo com o Decreto 1603/2016 e suas alterações, instituidor do Registro de Preços, a Lei Federal n.º 10.520/02 e subsidiariamente a lei.º 8.666/93, e demais normas aplicáveis. Subsidiariamente, aplicar-se-ão os princípios gerais de Direito.(art. 55, XII)

LEONARDO DE SOUSA VILELA
SECRETÁRIO MUNICIPAL DE DEFESA SOCIAL

Secretaria Municipal de Suprimentos e Contratos/ Superintendência de Licitações

Rua João Luiz Alves, n.º 181, centro – CEP 37.130-143 – Alfenas(MG)

Fone Geral: (35)3698-1365 – Contas P.M.A: (35) 3698-2110 - Compras F.M.S: (35) 3698-1364/2156

Contratos: (35) 3698 1359/65 – Finanças P.M.A: (35) 3698- 1774 - Financeiro F.M.S: (35) 3698-1372

Licitações: (35)3698-1360 - e-mail:licitacoes.contratos@alfenas.mg.gov.br

Horário de Atendimento: 12h às 18h





Prefeitura do Município de Alfenas

CNPJ/MF 18.243.220/0001-01

Praça Fausto Monteiro 347 – Centro – 37.130-000 - ALFENAS(MG)

Telefone: (35)3698-2000 – Email prefeitura@alfenas.mg.gov.br

FL.	

ANEXO VII

MODELO DE DECLARAÇÃO (OPÇÃO PELO SIMPLES)

_____, com sede a _____, na cidade de _____, Estado de _____, inscrita no CNPJ/MF sob o nº _____, DECLARA, para fins do disposto na Portaria MF nº377, de 04 de outubro de 1999, que:

1- se enquadra como pessoa jurídica sujeita ao regime tributário de que trata a Lei Complementar nº 123, de 14/01/2006, e

II – o signatário é representante legal desta pessoa jurídica e está ciente de que a falsidade na prestação desta informação o sujeitará, juntamente com as demais pessoas que para ela concorrerem às penalidades previstas na legislação criminal e tributária, relativas à falsidade ideológica (art. 299 do Código Penal) e ao crime contra a ordem tributária (art. 1, da Lei 8.137/1990).

Data: _____

Nome:
CPF:
Administrador

Secretaria Municipal de Suprimentos e Contratos/ Superintendência de Licitações

Rua João Luiz Alves, n.º 181, centro – CEP 37.130-143 – Alfenas(MG)

Fone Geral: (35)3698-1365 – Contas P.M.A: (35) 3698-2110 - Compras F.M.S: (35) 3698-1364/2156

Contratos: (35) 3698 1359/65 – Finanças P.M.A: (35) 3698- 1774 - Financeiro F.M.S: (35) 3698-1372

Licitações: (35)3698-1360 - e-mail:licitacoes.contratos@alfenas.mg.gov.br

Horário de Atendimento: 12h às 18h





Prefeitura do Município de Alfenas

CNPJ/MF 18.243.220/0001-01

Praça Fausto Monteiro 347 – Centro – 37.130-000 - ALFENAS(MG)

Telefone: (35)3698-2000 – Email prefeitura@alfenas.mg.gov.br

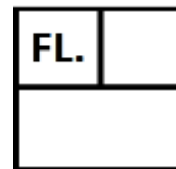

ANEXO VIII

Modelo de Declaração de Superveniência

PROCESSO LICITATÓRIO Nº116/2022
PREGÃO PRESENCIAL nº036/2022

A empresa _____, inscrita no CNPJ sob o nº _____, com sede na _____, por intermédio de seu representante legal, Sr.(a) _____, inscrito (a) no CPF sob o nº _____, declara, sob as penas da Lei, que cumpre plenamente os requisitos para sua habilitação no presente processo licitatório, e DECLARA ainda que:

- I) que concorda com os preceitos legais em vigor, especialmente o disposto na Lei nº 10.520/02 e Lei nº 8.666/93, com suas alterações posteriores e as cláusulas do presente edital; que se propõe a realizar os serviços licitados pelos preços ofertados nos lances verbais, obedecendo a estipulação do correspondente ato convocatório;
- II) que atenderá as determinações dos órgãos da Prefeitura de Alfenas;
- III) que em caso de divergência entre o preço unitário e total dos produtos prevalecerá o preço unitário;
- IV) que o prazo de validade da proposta é de 90 (noventa) dias;
- V) que atende as normas relativas à segurança do trabalho;
- VI) que conhece e aceita o inteiro teor do instrumento convocatório, ressaltando-se o direito recursal, bem como declara ter recebido todos os documentos e informações necessárias ao cumprimento integral das obrigações objeto da licitação;
- VII) que não foi declarada inidônea para contratar com o poder público em nenhuma esfera governamental;
- VIII) que não consta em sua diretoria nenhum funcionário público;
- IX) que nos preços ofertados estão inclusos todos os impostos, taxas, frete, etc; não cabendo desconto de nenhuma espécie.

_____, _____ de _____ de 2022.

Ass. Responsável e Carimbo da Empresa

Secretaria Municipal de Suprimentos e Contratos/ Superintendência de Licitações

Rua João Luiz Alves, n.º 181, centro – CEP 37.130-143 – Alfenas(MG)

Fone Geral: (35)3698-1365 – Compras P.M. (35) 3698-2110 - Compras F.M.S: (35) 3698-1364/2156

Contratos: (35) 3698 1359/65 – Financeiro P.M. (35) 3698- 1774 - Financeiro F.M.S: (35) 3698-1372

Licitações: (35)3698-1360 - e-mail: licitacoes.contratos@alfenas.mg.gov.br

Horário de Atendimento: 12h às 18h





Prefeitura do Município de Alfenas

CNPJ/MF 18.243.220/0001-01

Praça Fausto Monteiro 347 – Centro – 37.130-000 - ALFENAS(MG)

Telefone: (35)3698-2000 – Email prefeitura@alfenas.mg.gov.br

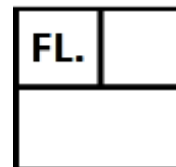

ANEXO IX

DECLARAÇÃO DE CONTRATAÇÃO DE MENOR APRENDIZ

A empresa _____, inscrita no CNPJ sob o nº _____

_____, Declara para os devidos fins, que conforme orienta a Lei Complementar Municipal nº 27/2017 (Pró-Direitos) e a Lei Municipal nº 4766/2017 (Escola Municipal Integral de Educação Infantil e Ensino Fundamental – Escola da Vida). Regulamentado pelo Decreto Municipal 2114 de 08/06/2018, prevendo a parceria com Ministério Público do Trabalho (MPT) e a Prefeitura Municipal de Alfenas - MG, onde visa a colaboração para a erradicação do trabalho Infantil, com previsão no 429 e seguintes da CLT. A empresa declara que cumprirá a cota de aprendiz a que está obrigada pela CONSOLIDAÇÃO DAS LEIS TRABALHISTAS, tendo como preferência a contratação de MENOR APRENDIZ, com prioridade exclusiva para jovens e adolescentes em risco social, bem como adolescentes que estejam em cumprimento de medida socioeducativa em meio aberto, e ou que tenham finalizado o cumprimento da medida socioeducativa imposta.

_____, _____ de _____ de 2022.

Ass. Responsável e Carimbo da Empresa

Secretaria Municipal de Suprimentos e Contratos/ Superintendência de Licitações

Rua João Luiz Alves, n.º 181, centro – CEP 37.130-143 – Alfenas(MG)

Fone Geral: (35)3698-1365 – Compras P.M.  (35) 3698-2110 - Compras F.M.S: (35) 3698-1364/2156

Contratos: (35) 3698 1359/65 – Financeiro P.M.  (35) 3698- 1774 - Financeiro F.M.S: (35) 3698-1372

Licitações: (35)3698-1360 - e-mail:licitacoes.contratos@alfenas.mg.gov.br

Horário de Atendimento: 12h às 18h





Prefeitura do Município de Alfenas

CNPJ/MF 18.243.220/0001-01

Praça Fausto Monteiro 347 – Centro – 37.130-000 - ALFENAS(MG)

Telefone: (35)3698-2000 – Email prefeitura@alfenas.mg.gov.br

FL.	

ANEXO X

DECLARAÇÃO DE INEXISTÊNCIA DE PARENTESCO

Razão

Social)

CNPJ/MF Nº _____

Sediada _____

(Endereço Completo)

Declara, sob as penas da lei, que na qualidade de proponente de procedimento licitatório sob a modalidade _____ nº _____, instaurada pela Prefeitura Municipal de Alfenas, não integra nosso corpo social, nem nosso quadro funcional empregado público ou membro comissionado de órgão direto ou indireto da Administração Municipal e que não possui parentesco consanguíneo ou afim, até 3º grau, com os funcionários públicos municipais de Alfenas-MG.

Por ser verdade, firmamos o presente.

Data _____

Local _____

Nome do declarante _____

RG _____

CPF _____ OBS. Esta declaração deverá ser emitida em papel timbrado da empresa proponente e carimbada com o número do CNPJ.

_____, _____ de _____ de 2022.

Ass. Responsável e Carimbo da Empresa

Secretaria Municipal de Suprimentos e Contratos/ Superintendência de Licitações

Rua João Luiz Alves, n.º 181, centro – CEP 37.130-143 – Alfenas(MG)

Fone Geral: (35)3698-1365 – Compras P.M. (35) 3698-2110 - Compras F.M.S: (35) 3698-1364/2156

Contratos: (35) 3698 1359/65 – Financeiro P.M. (35) 3698- 1774 - Financeiro F.M.S: (35) 3698-1372

Licitações: (35)3698-1360 - e-mail: licitacoes.contratos@alfenas.mg.gov.br

Horário de Atendimento: 12h às 18h





Prefeitura do Município de Alfenas

CNPJ/MF 18.243.220/0001-01

Praça Fausto Monteiro 347 – Centro – 37.130-000 - ALFENAS(MG)

Telefone: (35)3698-2000 – Email prefeitura@alfenas.mg.gov.br

FL.	

ANEXO XI

DECLARAÇÃO DE VISTORIA TÉCNICA

Nº Processo nº: ____/____

Pregão Presencial nº. ____/____

Data: ____/____/____.

Aquisição de materiais de proteção eletrônica com câmeras para leitura de placas compatíveis com o sistema atual implantado e contratação de serviço especializado de instalação, em conformidade com a Lei nº 10.520/2002 e Lei nº 8.666/93 com suas alterações posteriores conforme discriminado no ANEXO I – Termo de Referência.

A Empresa _____, CNPJ Nº _____, com sede à Rua _____, Nº. _____, Bairro: _____, Alfenas/MG, Telefone: () _____ - _____, E-mail: _____, declara sob as penas da lei, que vistoriou o local e que conhece as condições em que serão executados os serviços, não sendo admitido, em hipótese alguma, alegações de desconhecimento dos serviços e de dificuldades técnicas não previstas.

Alfenas/MG, ____ de _____ de _____.

Nome do responsável da empresa emitente da Declaração

CPF nº 000.000.000-00

Secretaria Municipal de Suprimentos e Contratos/ Superintendência de Licitações

Rua João Luiz Alves, n.º 181, centro – CEP 37.130-143 – Alfenas(MG)

Fone Geral: (35)3698-1365 – Compras P.M. (35) 3698-2110 - Compras F.M.S: (35) 3698-1364/2156

Contratos: (35) 3698 1359/65 – Financeiro P.M. (35) 3698- 1774 - Financeiro F.M.S: (35) 3698-1372

Licitações: (35)3698-1360 - e-mail:licitacoes.contratos@alfenas.mg.gov.br

Horário de Atendimento: 12h às 18h





Prefeitura do Município de Alfenas

CNPJ/MF 18.243.220/0001-01

Praça Fausto Monteiro 347 – Centro – 37.130-000 - ALFENAS(MG)

Telefone: (35)3698-2000 – Email prefeitura@alfenas.mg.gov.br

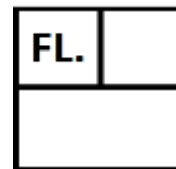

ANEXO XII

DECLARAÇÃO DE RENÚNCIA À VISITA TÉCNICA

(Nome).....responsável legal da empresa:.....,
CNPJ nº
Endereço:
Fone:.....Fax: E-mail:
.....

Declara que renuncia à Visita Técnica aos locais e as instalações para a prestação dos serviços constantes do objeto do Edital nº 036/2022, responsabilizando-se por manter as garantias que vincularem nossa proposta ao presente processo licitatório, em nome da empresa que represento.

Alfenas/MG, ____ de _____ de _____.

Assinatura do representante legal ou procurador da empresa:

.....

Carteira de Identidade:

Órgão Expedidor:

(Obs. Entregar com a documentação no envelope de Habilitação preenchido e assina.

Secretaria Municipal de Suprimentos e Contratos/ Superintendência de Licitações

Rua João Luiz Alves, n.º 181, centro – CEP 37.130-143 – Alfenas(MG)

Fone Geral: (35)3698-1365 – Compras P.M. (35) 3698-2110 - Compras F.M.S: (35) 3698-1364/2156

Contratos: (35) 3698 1359/65 – Financeiro P.M. (35) 3698- 1774 - Financeiro F.M.S: (35) 3698-1372

Licitações: (35)3698-1360 - e-mail:licitacoes.contratos@alfenas.mg.gov.br

Horário de Atendimento: 12h às 18h





PREFEITURA MUNICIPAL DE ALFENAS

CNPJ/MF 18.243.220/0001-01

Praça Fausto Monteiro 347 – Centro – 37.130-000 - ALFENAS(MG)

Telefone: (35)3698-1800 – Email prefeitura@alfenas.mg.gov.br